

戦後60年
特別
読み切り

この夏いちばんの
感動ドキュメント!!

伝えたいことがあります。
伝えなくてはならない
真実があります。

平和バスガイド”として30年”
糸数慶子さん(参院議員)が語り続ける
”沖縄戦”とは!?

前後編 合計95ページ!

平和の風

バスガイド・糸数慶子の挑戦

福井美穂子



2004年7月
糸数慶子(56)
参院選沖繩選挙区より
初当選

バスガイドから
県議員を経ての
挑戦だった

左

1972年
沖縄本土復帰

左
車道
1972年10月1日
から

左
車道
1972年10月1日
から

左
車道
1972年10月1日
から

左
車道
1972年10月1日
から

左
車道
1972年10月1日
から

左
車道
1972年10月1日
から

左
車道
1972年10月1日
から

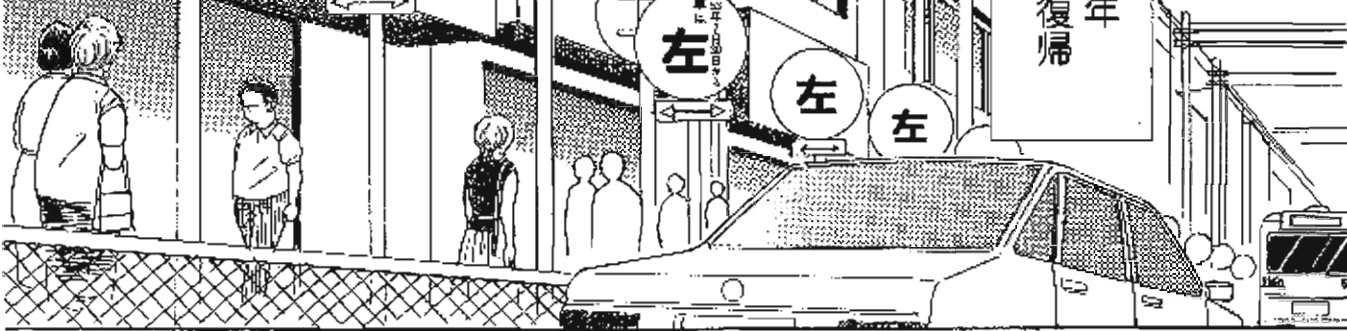

1975年

沖縄のシンボルとも
申すべき守礼門は

戦争で破壊
されましたが
1958年10月
昔のままの
美しい姿で
復元されました

琉球は昔から平和を愛し
礼儀を重んずることから
門には守禮之邦と
書かれています



★沖繩全島、南部にある、沖繩戦最後の激戦地。



最後は自決
するんだよね

摩文仁の丘で

かわいそうだなあ

……



ひめゆりの乙女たちは
飛び交う砲煙弾雨に
身をさらされ命を
落とす者もいました



正面石碑に刻まれて
おりますのが
第一高等女学校
沖繩師範女子部
生徒の194名と
職員16名の
お名前です

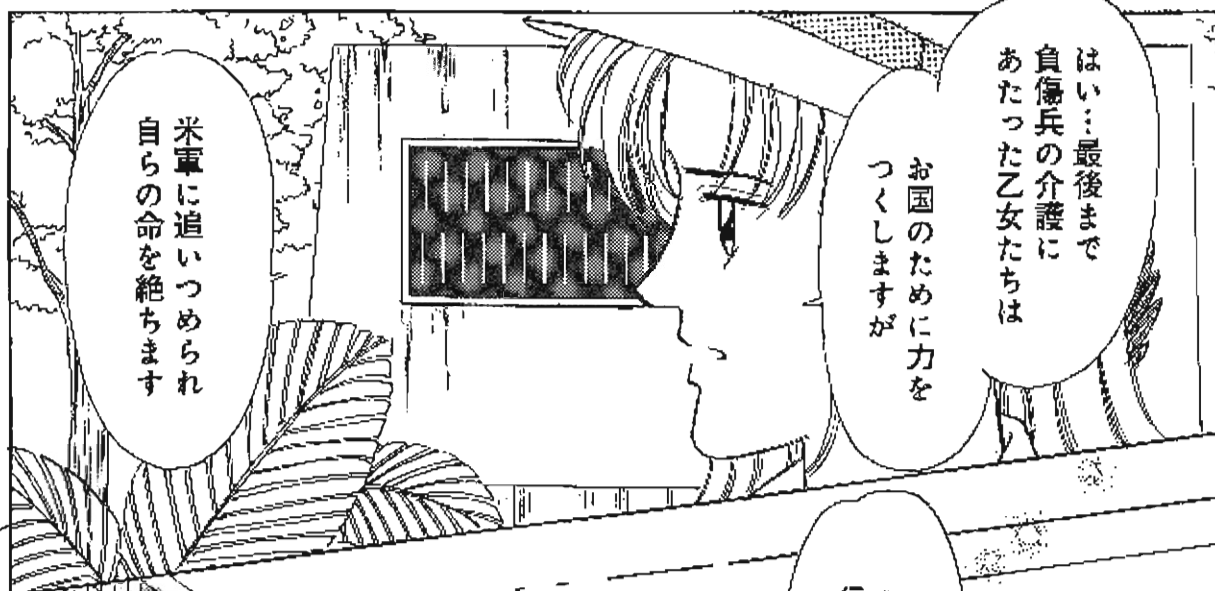

はい、最後まで
自衛兵の介護に
あつた乙女たちは

お国のために力を
つくしますが

米軍に追いつめられ
自らの命を絶ちます

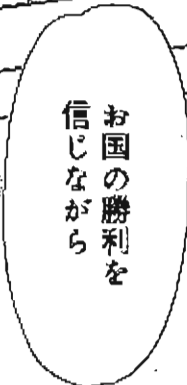

お国の勝利を
信じながら

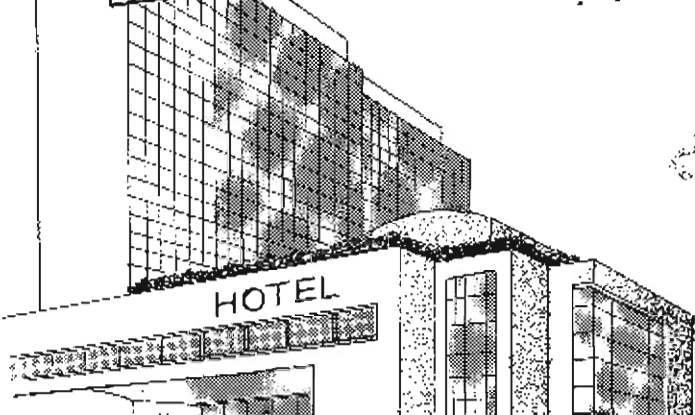

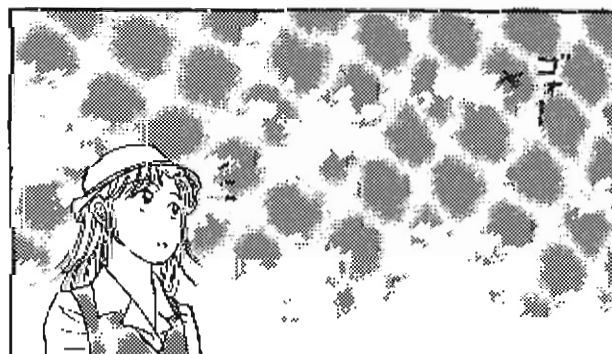
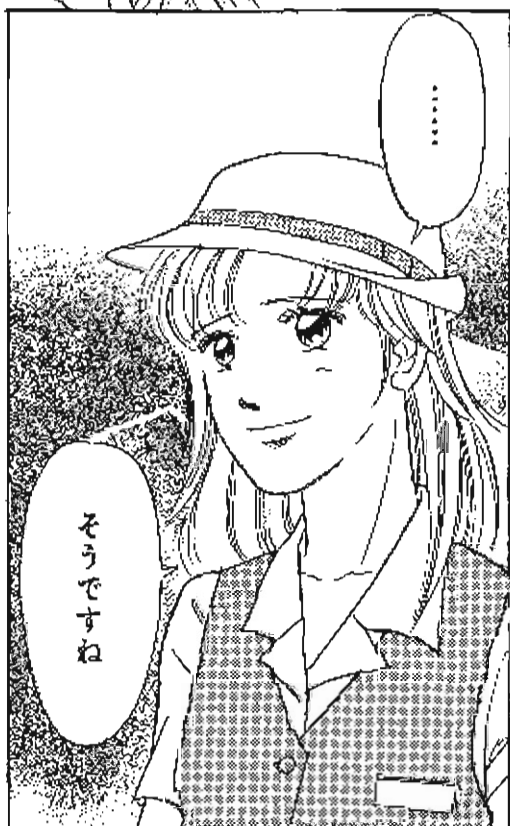
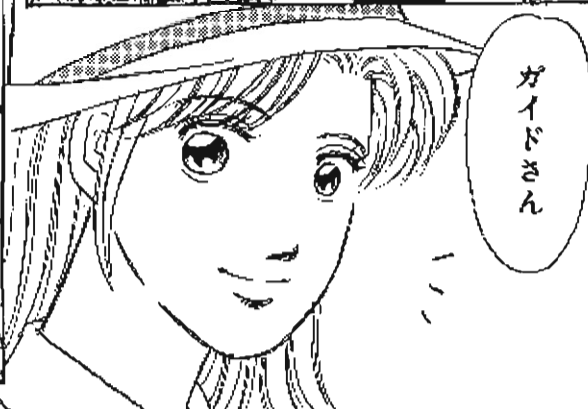
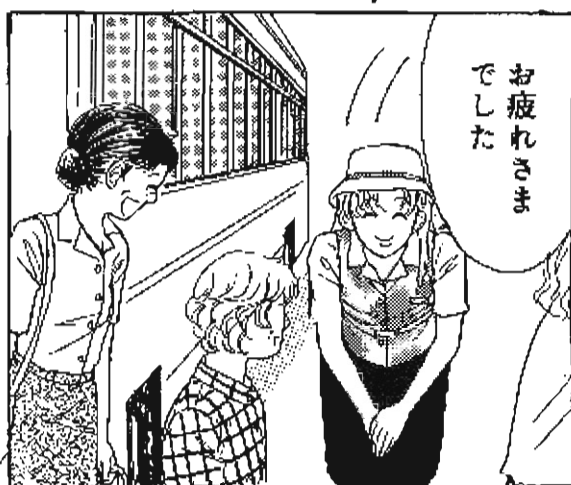

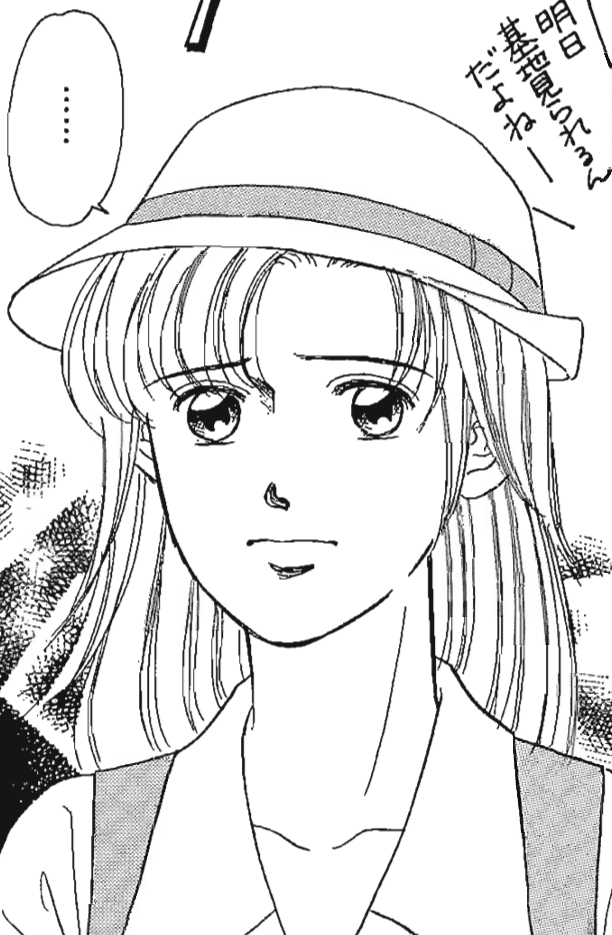
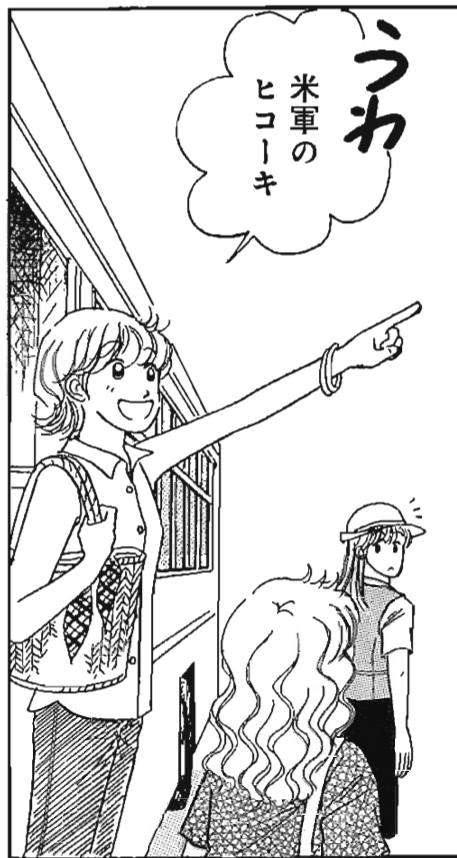

「戦争賛美」

「殉国美談」
じゅんこくびだん

私たちのガイドは
これでいいの……？

1957年 読谷村
よみんそん

私は
基地のある
この村で育った

ブオ

また落下傘の
演習してる

慶子ね
アレ好きなんだ
タンポポみたい
でしょ？

でもうちの
お母さん
怒ってたよ

昨日
畑に落ちて
きたってサー

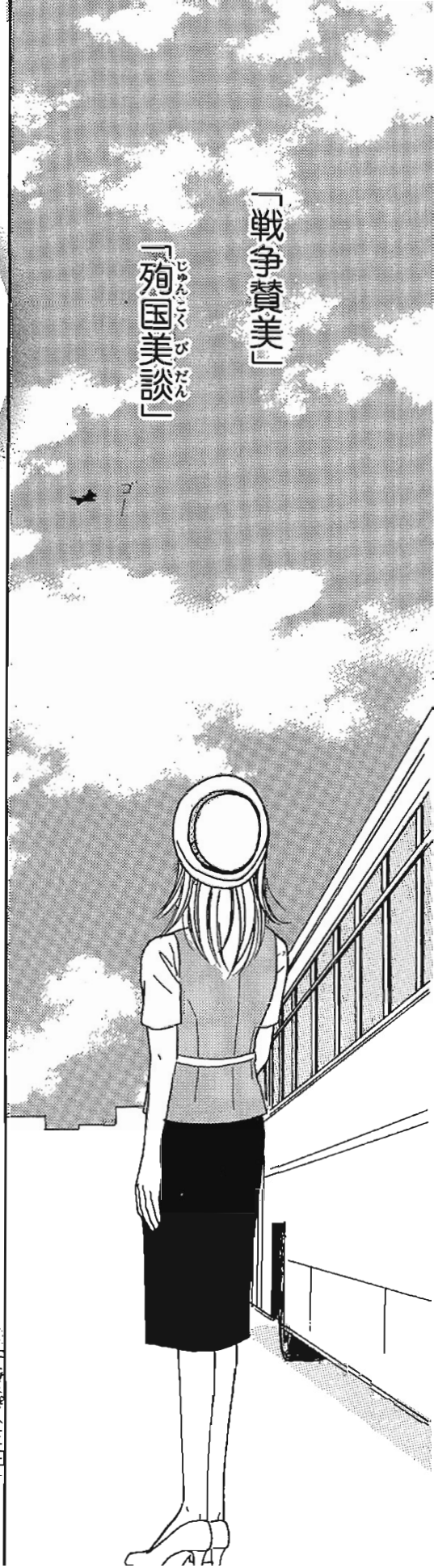

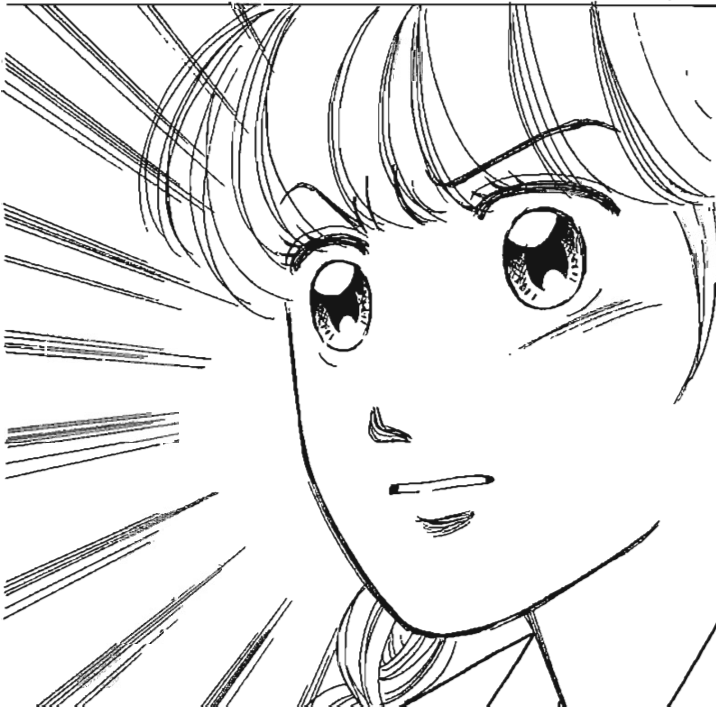

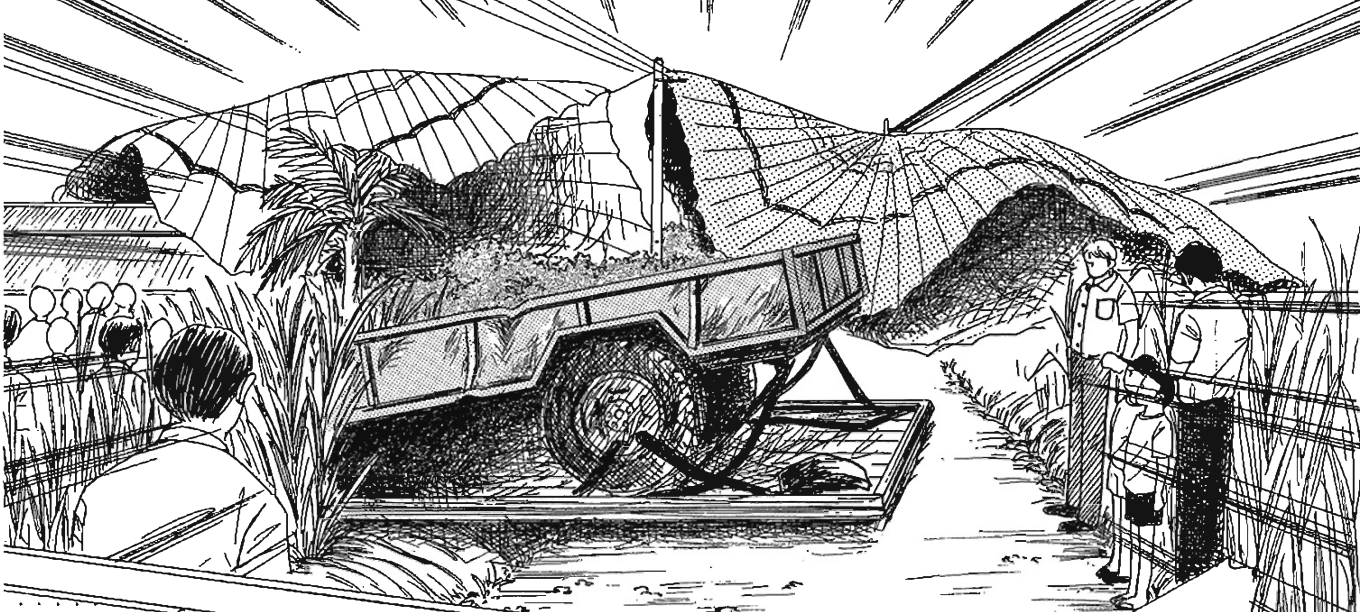

慶子姉ちゃん
おはよーっ

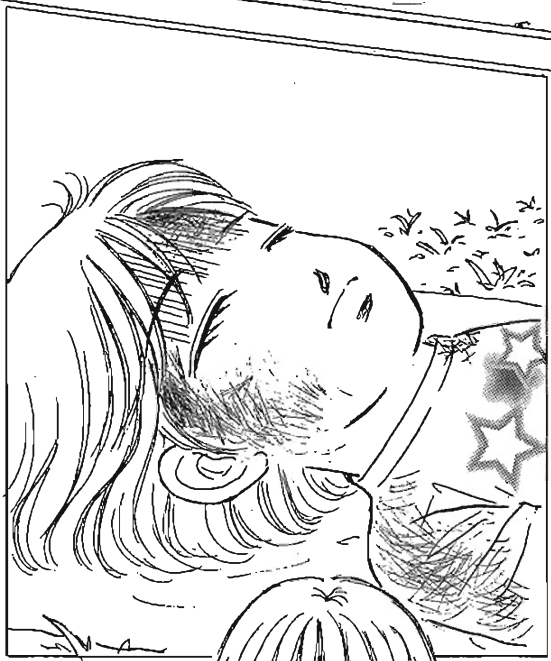

あ
あ
あ



家の畑にトレーラーが
落ちてくるのを見て

急いで知らせに行く
途中だったんだろ？

かわいそうにね
まだ小学5年生だよ

いいかげん
やめてほしいね
落下傘演習なんて

あんなトレーラーが
降ってきたら
大人だって死ぬサー



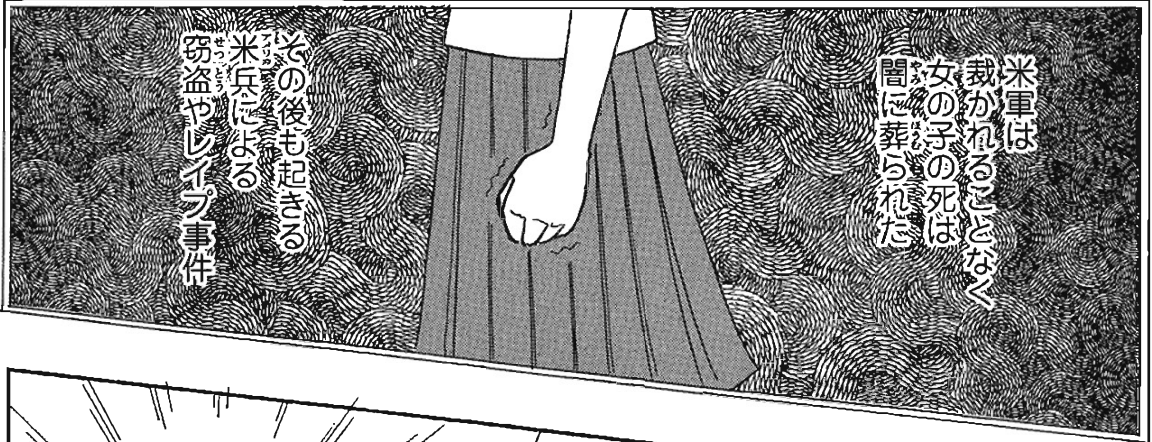

米軍は
裁かれることなく
女の子の死は
間に葬られた

その後起きる
米兵による
窃盗やレイプ事件

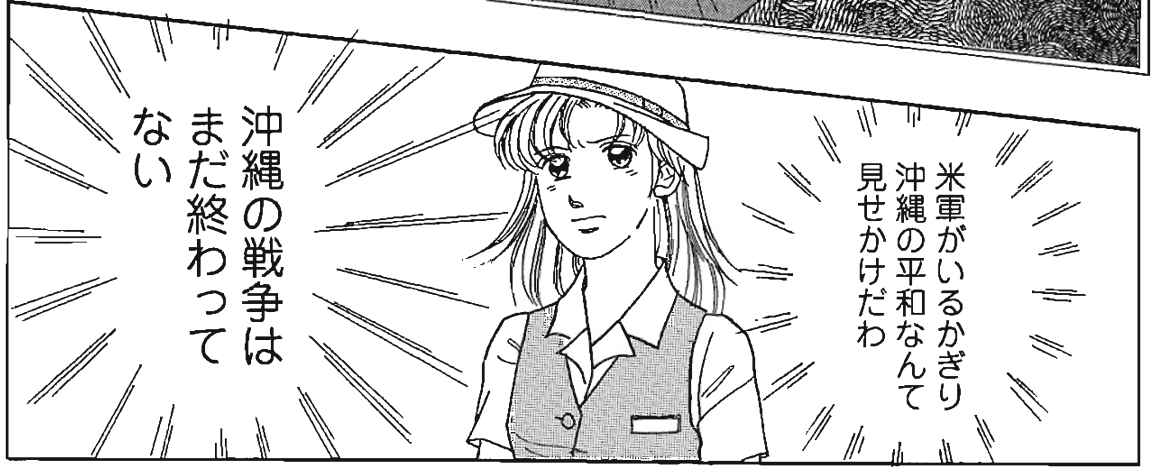

米軍がいるかぎり
沖縄の平和なんて
見せかけだわ

沖縄の戦争は
まだ終わって
ない

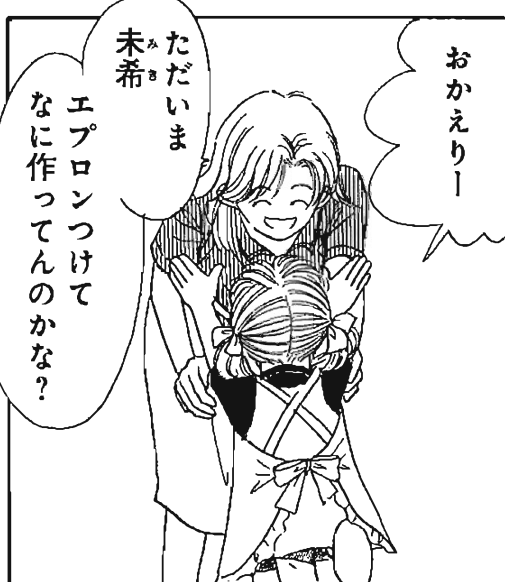
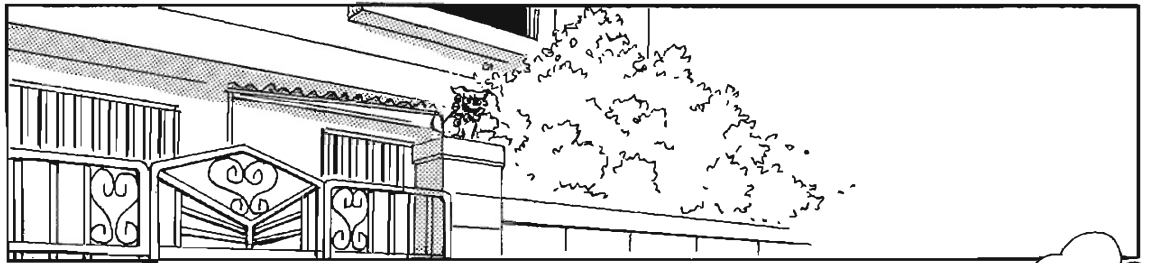

ただいま
未希

エプロンつけて
なに作ってんのかな？

おかえりー



ママ

おっ
早出のママが
帰ってきたか

♥最近は、野菜や肉などもネットで購入している福井先生にお手紙を。(あて先→〒112 8001 講談社 BE・LOVE 編集部 気付 福井美穂子先生)



隆さんのその姿：
会社の人が見たら
ガツクリしそうね

私の出勤している
昼間はこうやって
未希の面倒を
見てくれる

本来の姿は
泣く子も黙る
熱血記者

だって
プリン 料理スキだもん
プリン



プリン？

プリン



あとは固める
だけー

カタ…

新聞記者の隆さんは
夜勤が多く

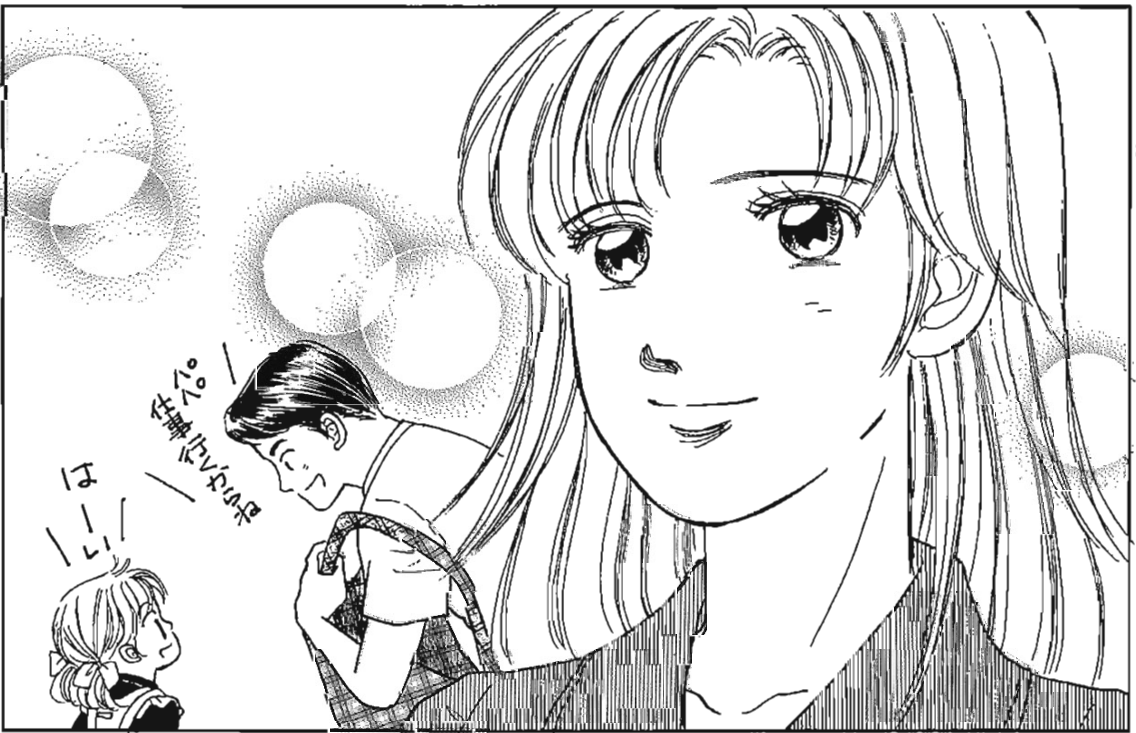

おつかいどうさん

はーい

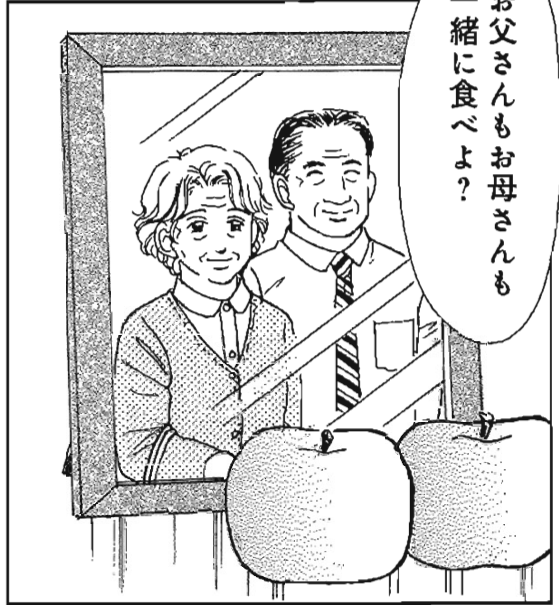
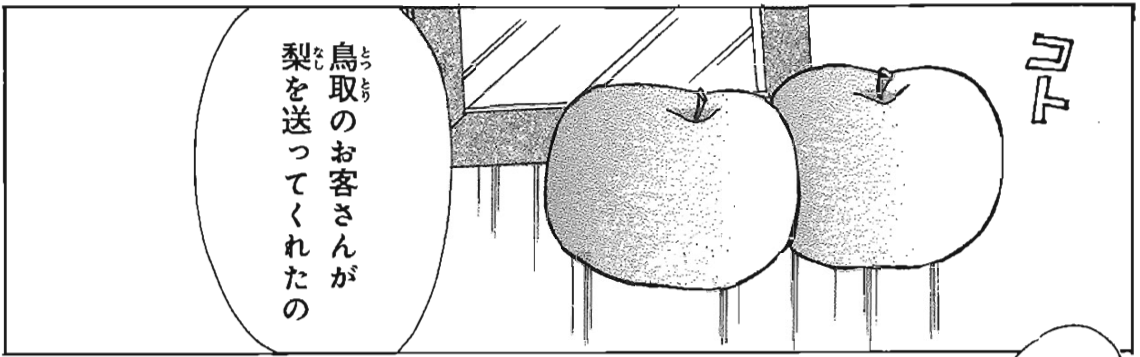

沖縄に平和は
来るのかしら……

大型バ
駐車

この子が
大きくなると
さ

うん

ママ
未希も食べて
いい？

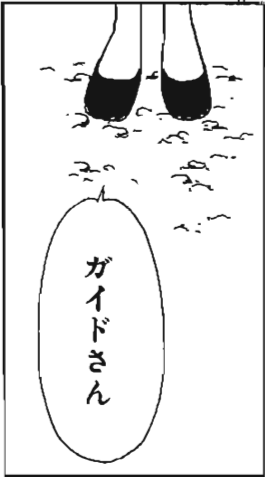
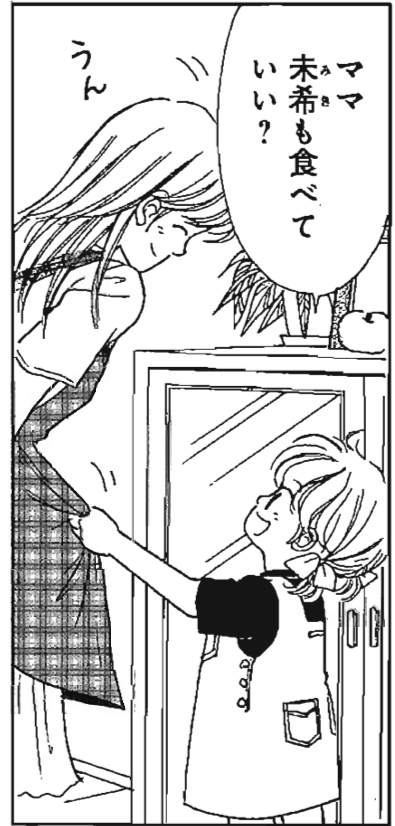
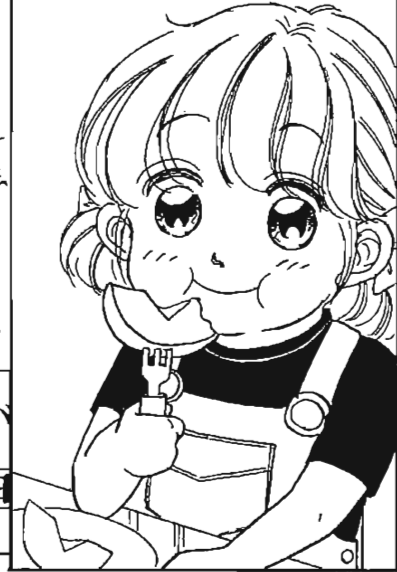

ガイドさん



それでは
バスに戻ります

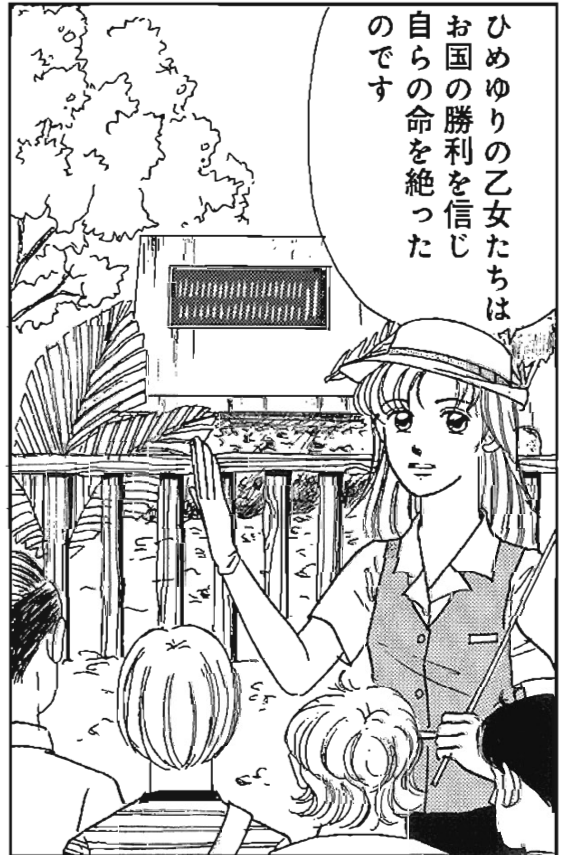

ひめゆりの乙女たちは
お国の勝利を信じ
自らの命を絶った
のです

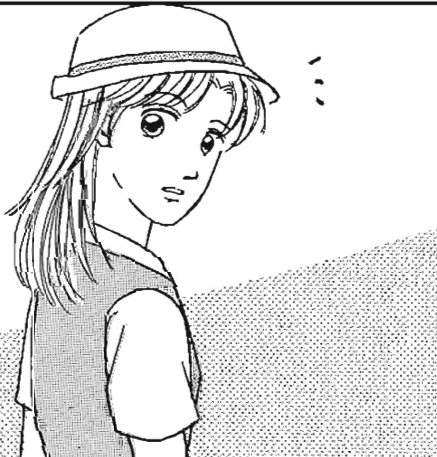

あなたの先程の
ガイド

間違っ
て
ますよ

え？

ひめゆり学徒たちは
決してお国のために
死んでいったわけじや
ないのよ

国の勝利を
願う以前に…

生きて
父や母のもとに
帰ることを
願ったの

従軍服を脱いで
制服に着替え
白百合の記章をつけ
一人の女学生に戻って

一人の女学生に戻って

「ふるさと」を
みんなで
合唱したのが
最後だったの

ふるさと
かみやま
さかばつりし
かのかわ

あの……



あつごめんなさい
私……

ひめゆり学徒隊の

生き残りの
一人です

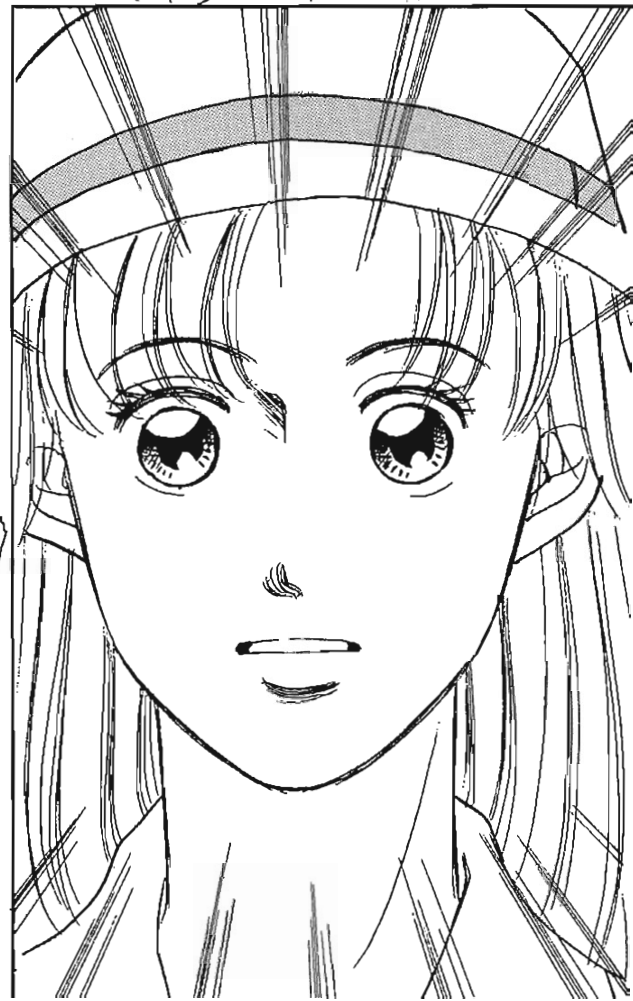

あまりにもお上手じょうずに
「戦争賛美」の
ガイドをなさるから

ついお声を
かけてしまったけど

それがあなた方の
お仕事ですものね



待って
くださいっ

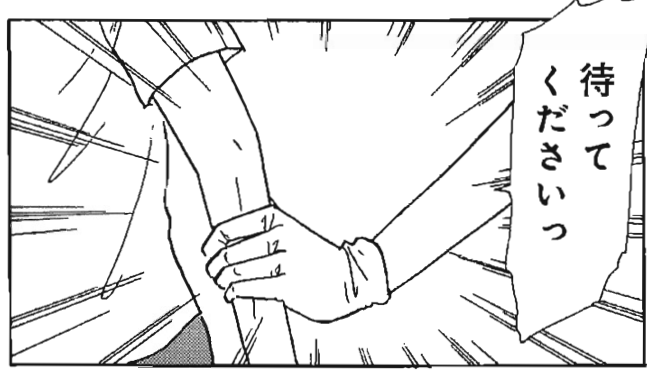

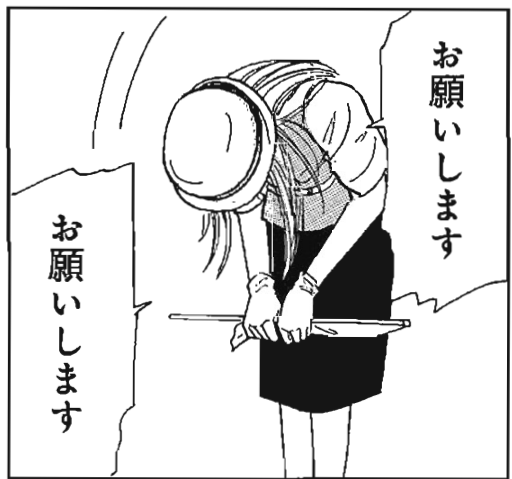



早く元気に
なってくださいね

はい……

……み
水を……

こっちも
水くれ……

水です



麻醉がもう
ないから…
肉をナイフで
骨をノコギリで切断
するんだね…私も…
押さえたこと
あるけど…

見てられなかった…
まるで…
地獄絵のようで…



あの兵隊さん
右手の壊疽が
始まってたから…

まただね

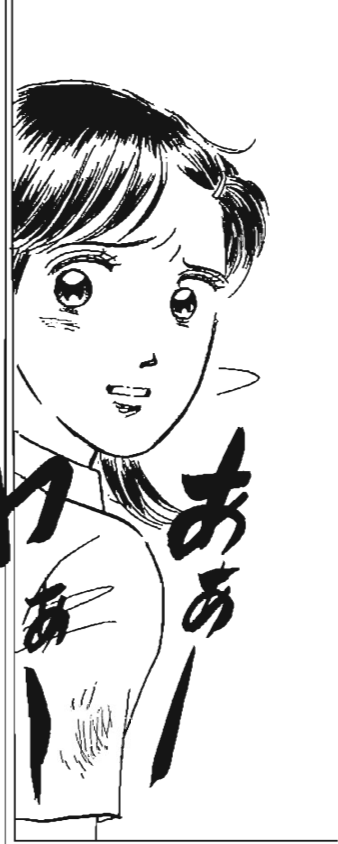

ああ
わああ



もっと地獄なのは
あの入り口の一角に
追いやられてる
一般の人たちだよ

もともとここは
住民の避難壕なのに



えい
しっ！
泣かないの！
兵隊さんに
見つかるよ



でも…
軍と行動する
私たちより

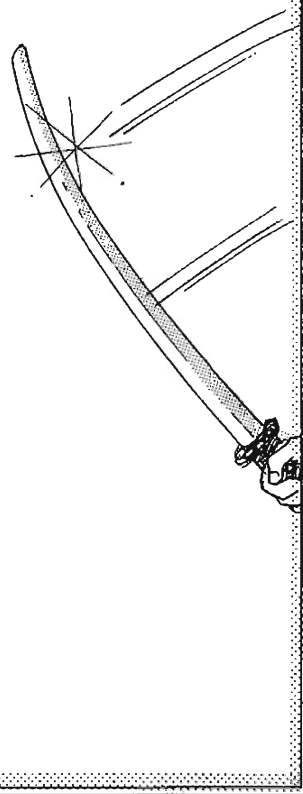

小僧っ！
静かにせんかーっ！

昨日
親を亡くした
子供が
「泣き声が米軍に
聞こえる」って…

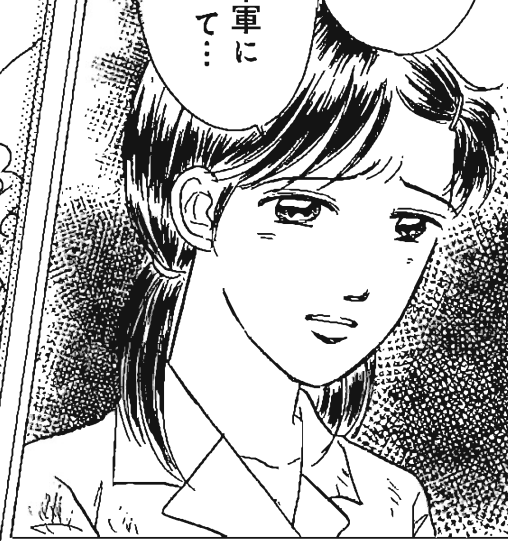

敗戦が濃厚に
なったある日

でも…私たちには
どうすることも
できないし…

腹を切られ
胃や腸が飛び出た



私は

*
方言を使ったことで
「スパイ」扱いされて
殺された住民を
見たわ…



*当時、軍は標準語を強要。琉球方言を禁止した。

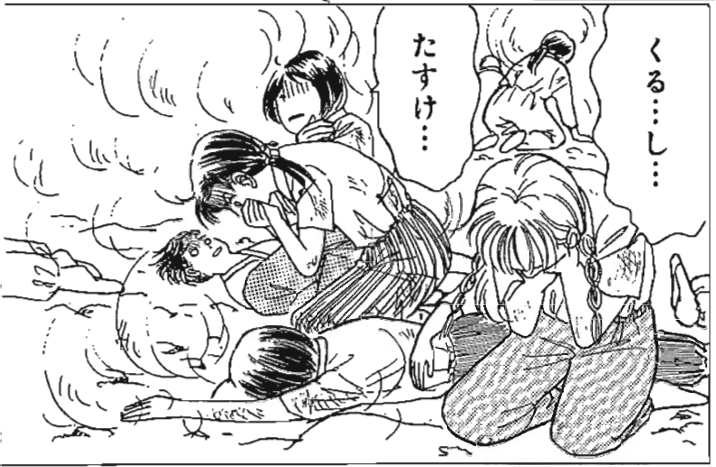
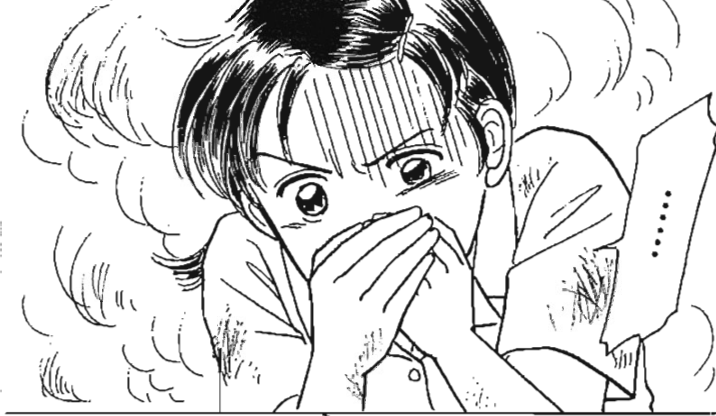



もう……これ以上は
……無……理……

お父さん……
……お母さん……

ごめんなさい



気づいたときには
数人が生き残った
だけで

友達はみんな
死んでしまったわ

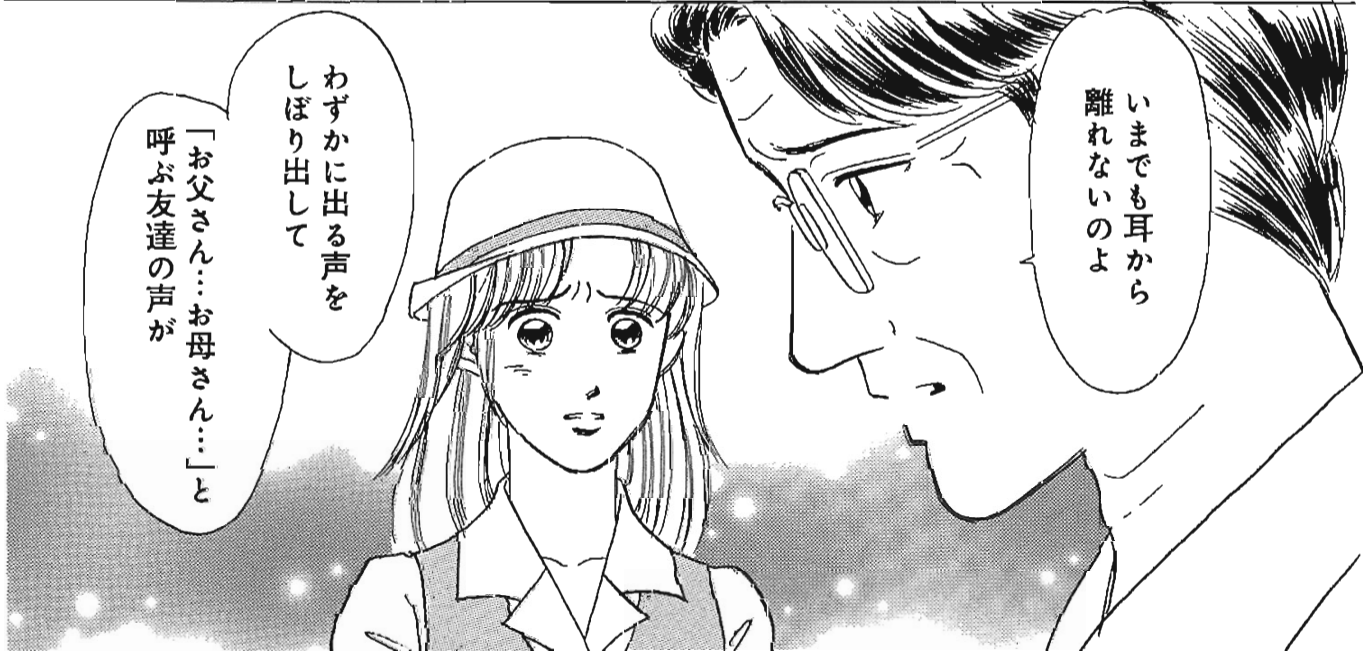

いまでも耳から
離れないのよ

わずかに出る声を
しぼり出して

「お父さん……お母さん……」と
呼ぶ友達の声が

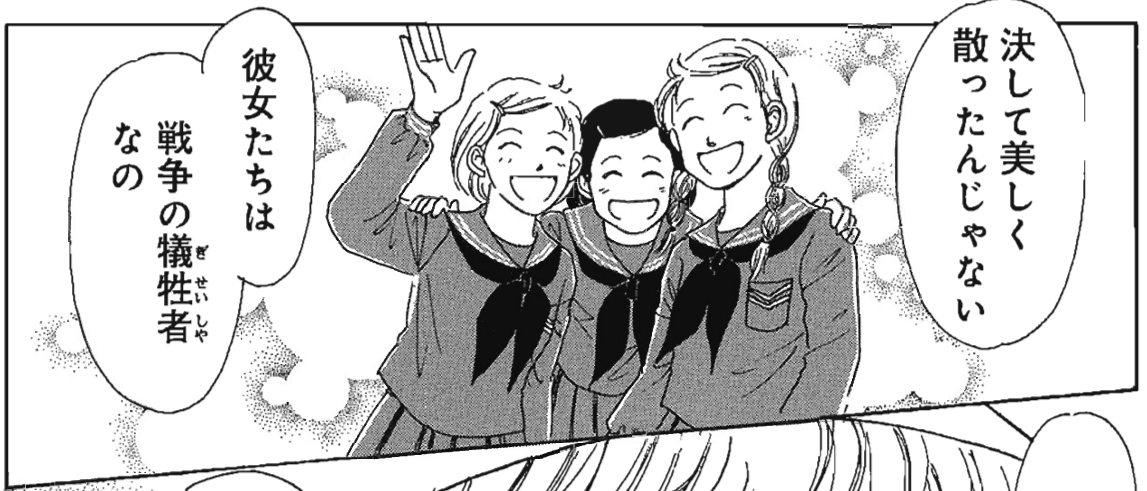

戦争の犠牲者
なの

彼女たちは

決して美しく
散ったんじゃない

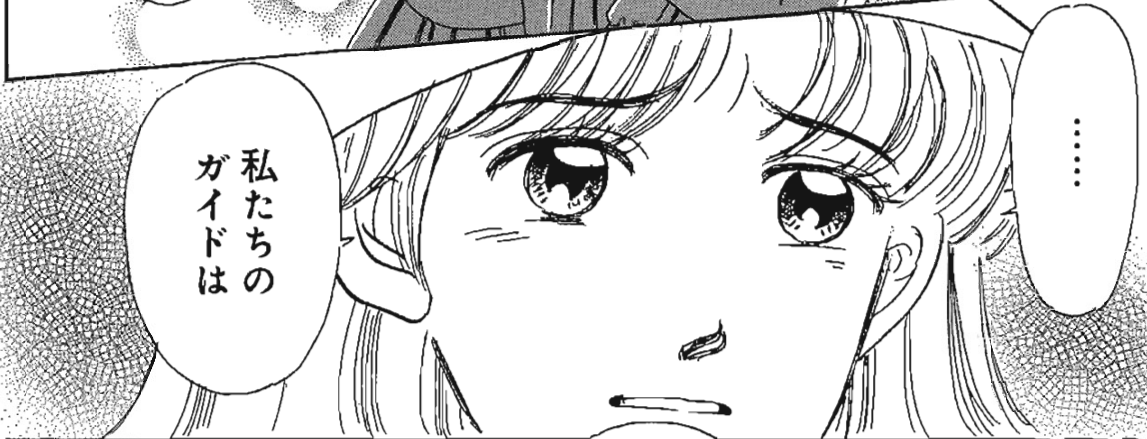

私たちの
ガイドは



軍を称える
ためだけに
あるんですね

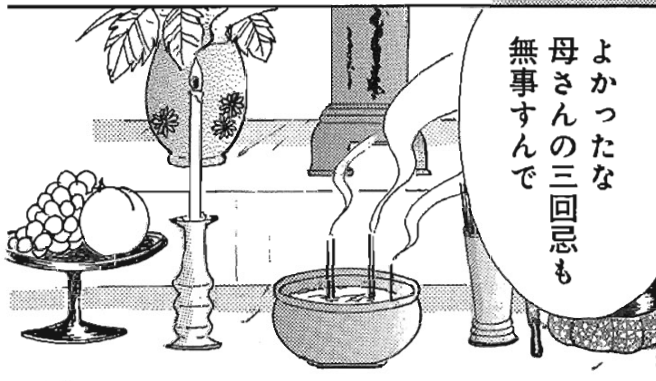

よかったな
母さんの三回忌も
無事すんで

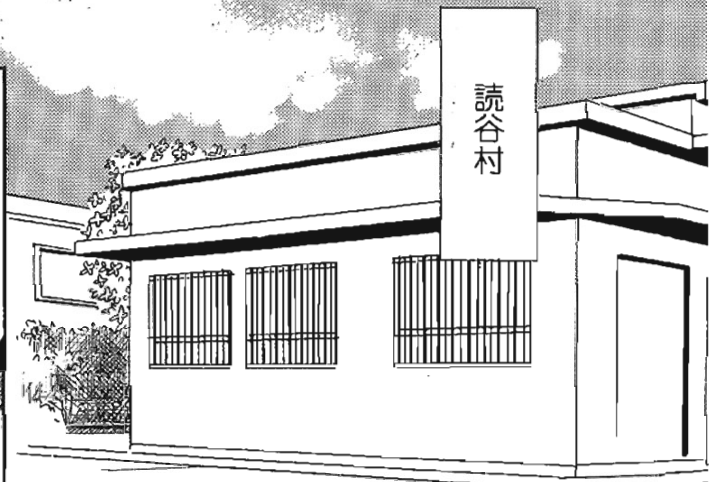

読谷村



うん二人の子供を
亡くしたのは
知ってるわよ

お母さんのの？

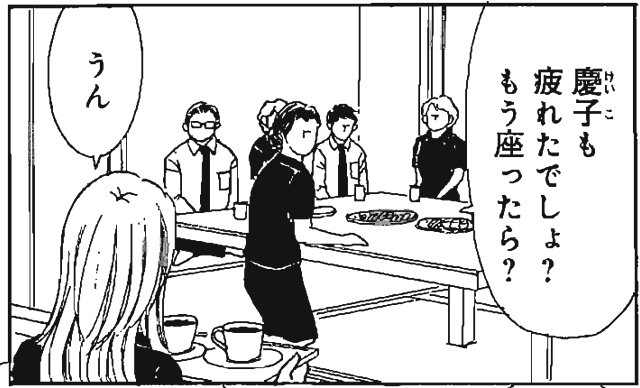

うん

慶子も
疲れたでしょ？
もう座ったら？



おまえ他人の
戦争体験は話すけど
自分の母さんの
戦争体験は
知ってるのか？

慶子はまだ
バスガイド
やってんだろ？

うん

おじさん

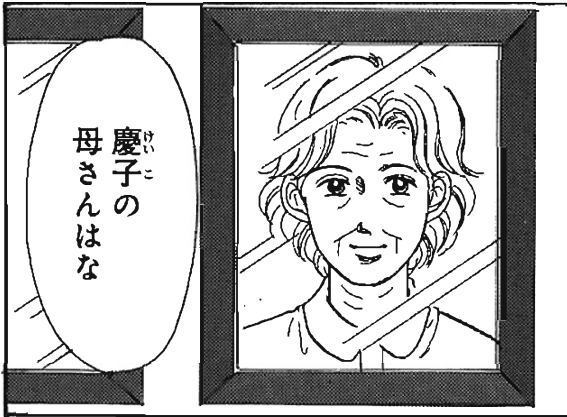

慶子の
母さんはな

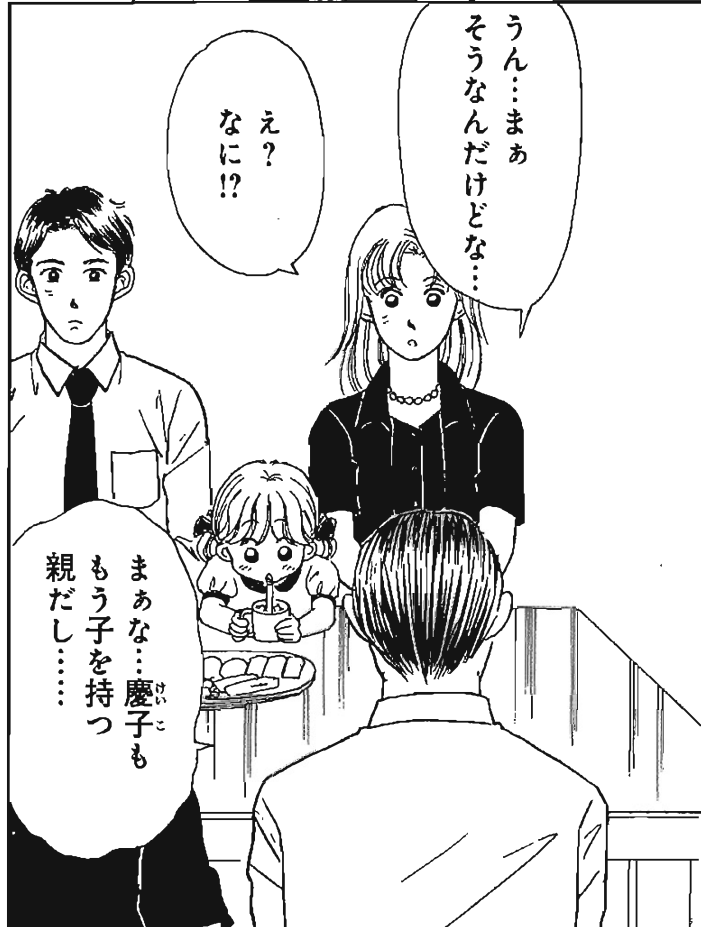

うん…まあ
そうなんだけどな…

え？
なに！

まあな…慶子も
もう子を持つ
親だし…



避難した場で
生まれたばかりの
女の子を亡くして

そのあとすぐに
3歳になる
長男を亡くしたんだ

でも……

どうしたの坊や

ミルクがほしいの？

泣かないのよ
すぐあげるからね



長男の腐敗は進む



それでも
かたときも離さず
語りかけていた

そして
数日後……





あつ

ガッ

息子に
なにするのっ



もう死んで
いるんだっ
埋めてやった
ほうがいいんだっ

ガッ

返してっ！



いやあ
やめて——っ

生きてる
生きてるのよっ

ガッ



笑顔の
絶えなかった
お母さんが……

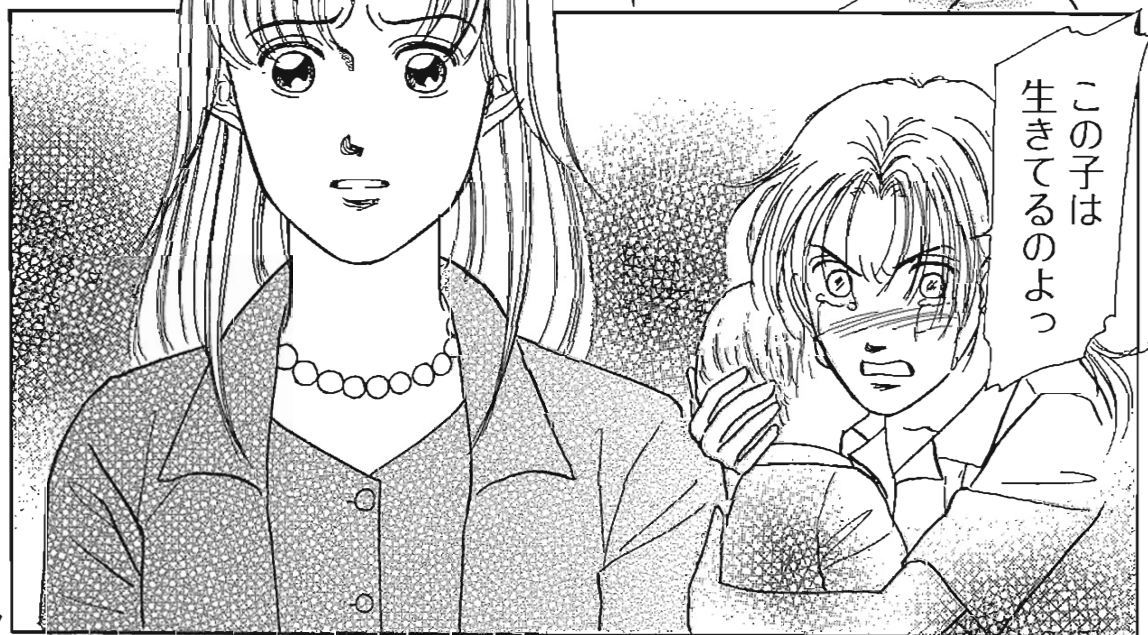
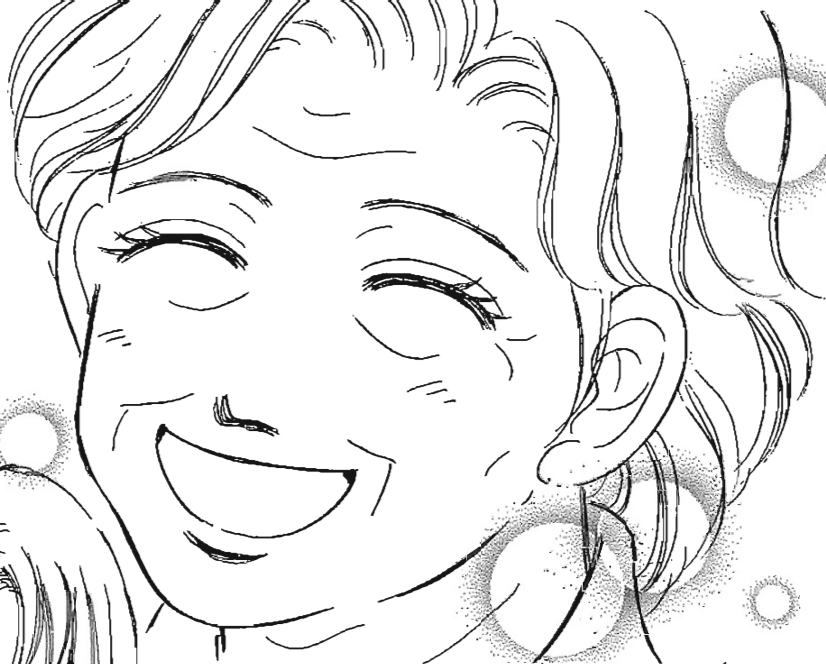

27

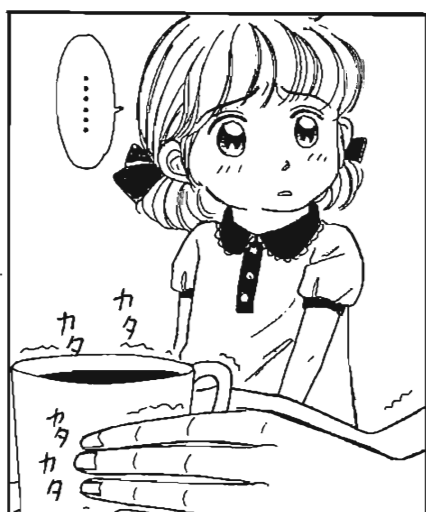
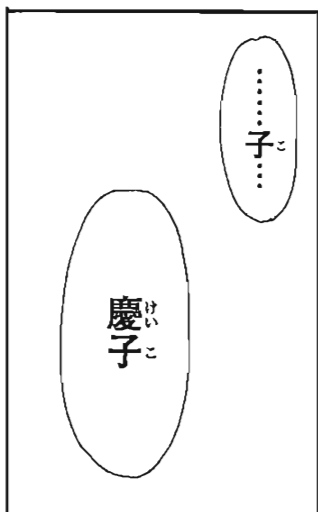
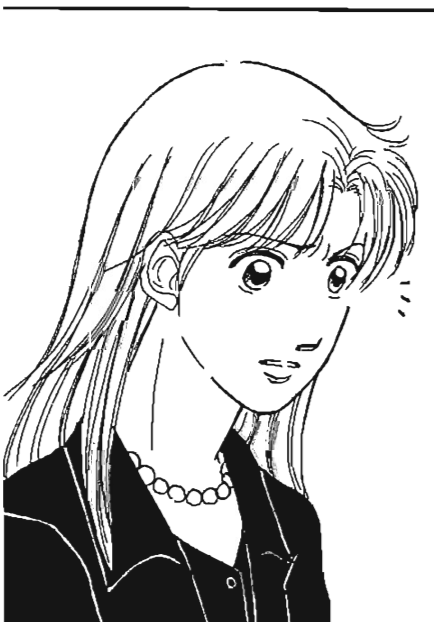

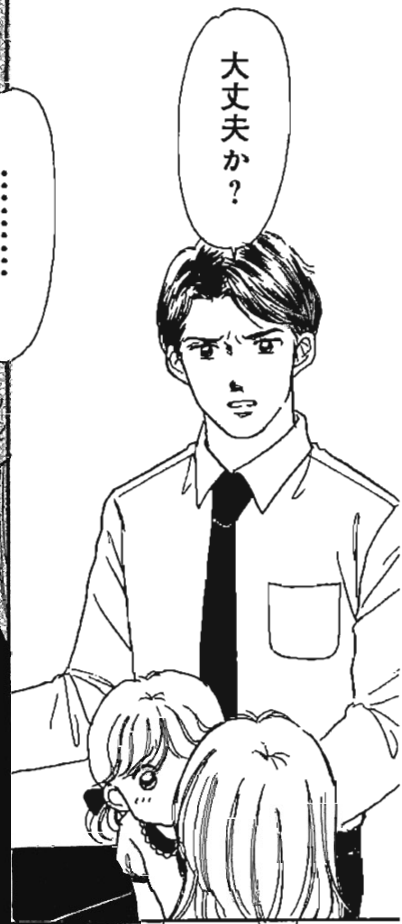

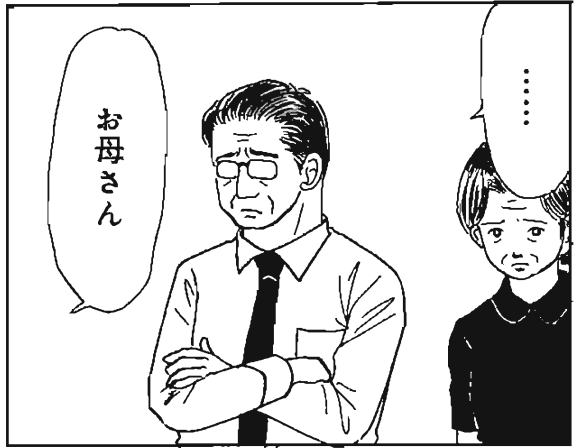
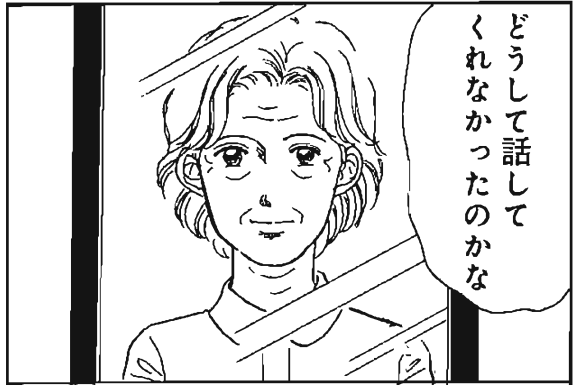

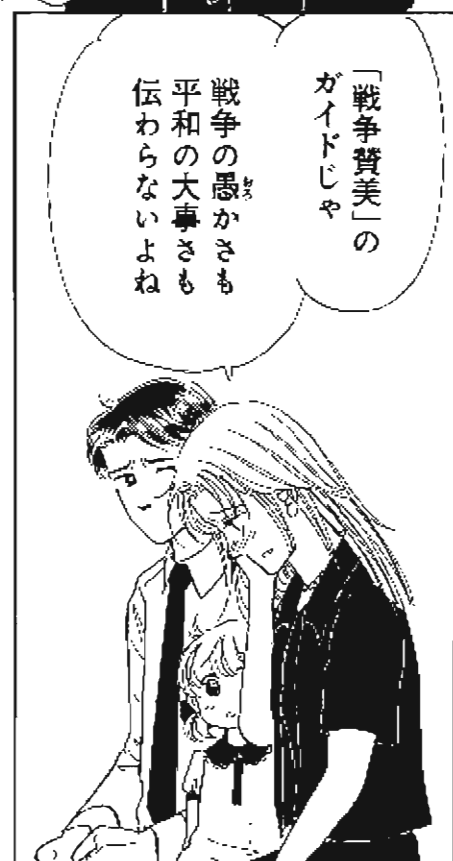
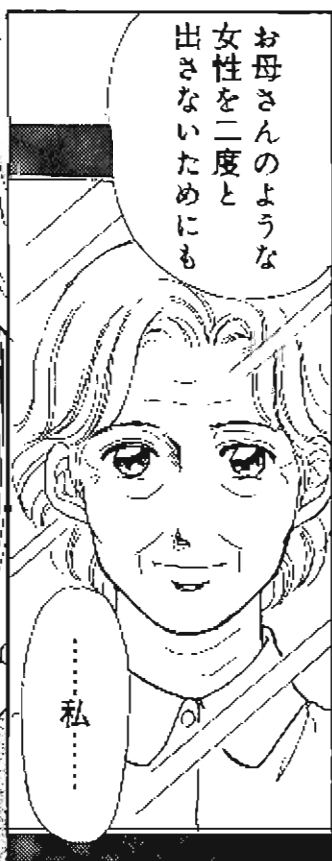
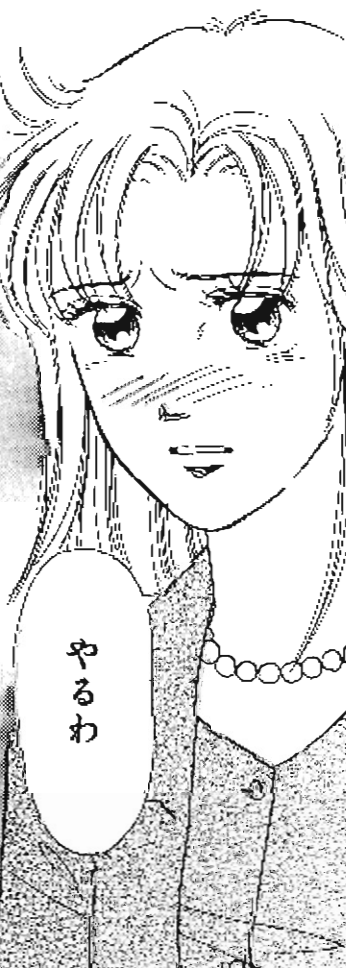
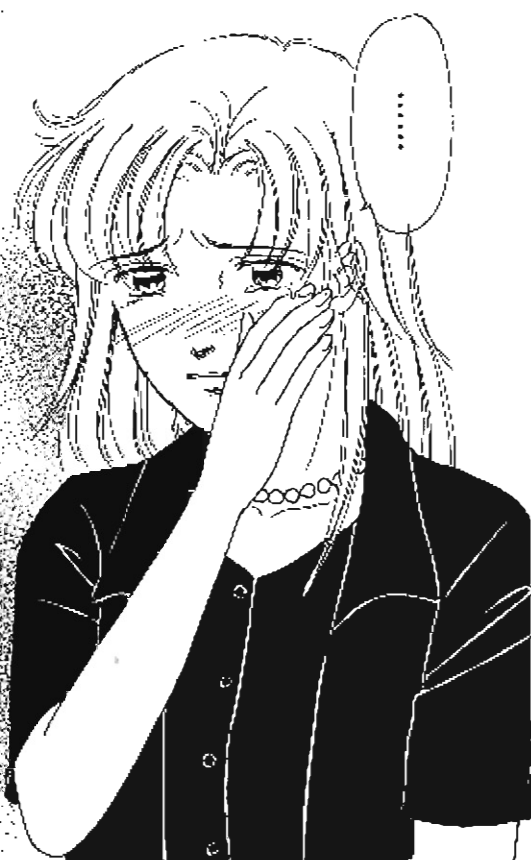
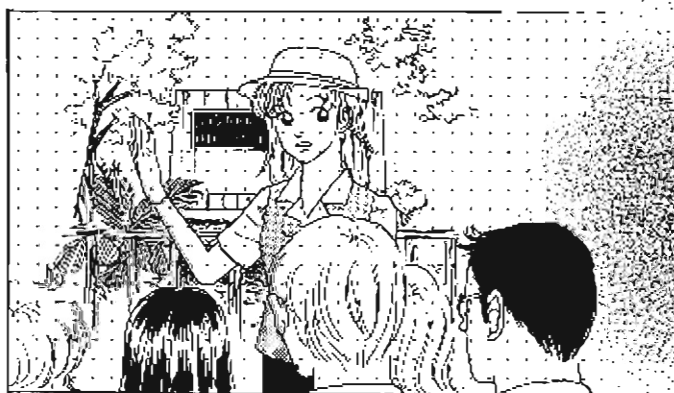

「平和」のための
ガイドを

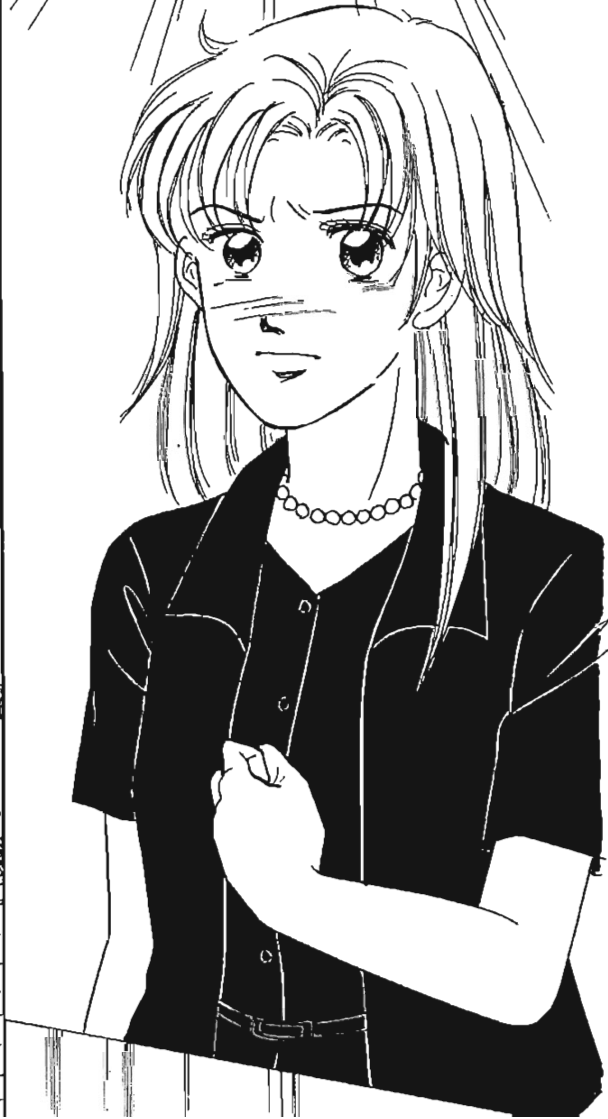
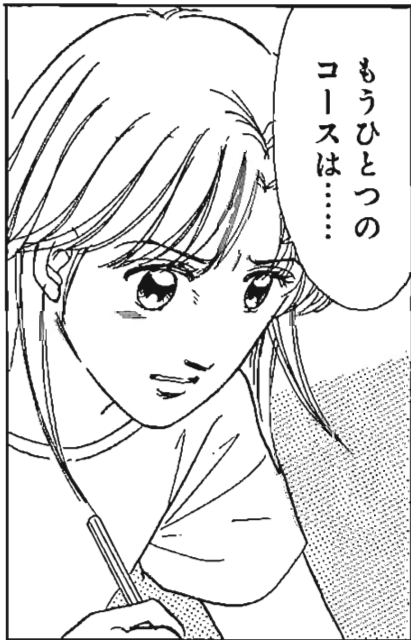



なにやってんの？



たしかあそこは

アブチラガマ
糸数嬢か……

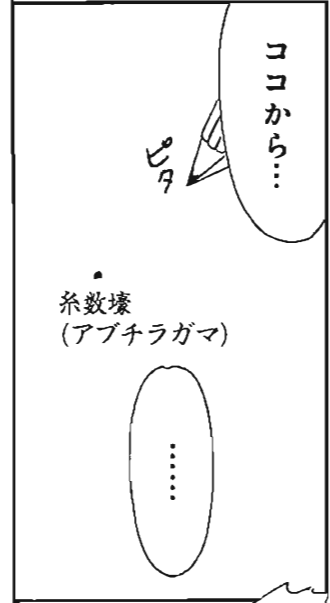

ココから……

ピタ

糸数嬢
(アブチラガマ)

……



未希も
行こっ？

うんきょうは
どこいくの？

今日はねー

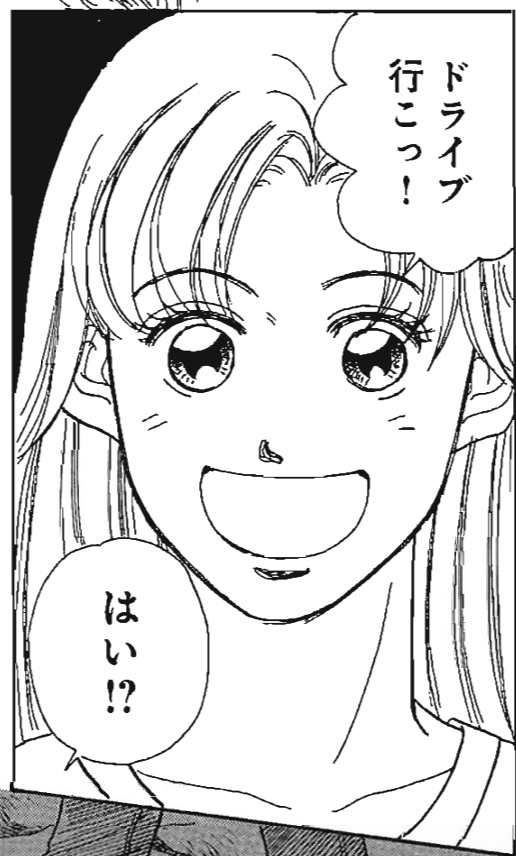

ドライブ
行こっ！

はい!!

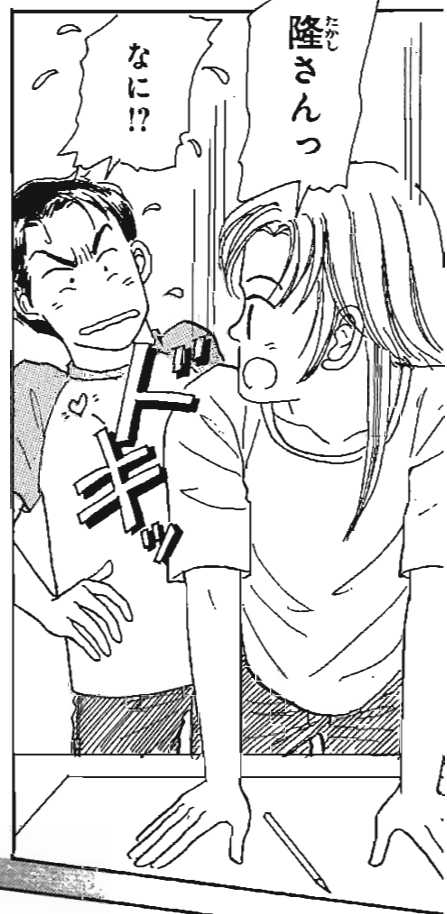

隆さんっ

なに!?

ド
キ



キヤー

ガニッ

ねー
糸数嬢に
来るって……

すべるから
気をつけろよ

上もちやんと
見て

はっい

やんこ
真ん中

これって
ガイドの下見?

ヒントも……

ヒッ

なんで
でんきないの?

まじで

ココはね
「ガマ」って
いって

自然にできた
洞窟なんだ
だから電気なんて
ないんだよ

戦争のときに
アメリカがたくさんの
爆弾を落としたから
隠れるために
使ったところ
なんだよ



.....



観光客に沖縄の人が
どんな場所に身を
寄せて砲弾の雨から
逃れてきたのか

知ってもらうには
直接ガマに入って
もらうほうが
いいもんな



わかったた？

わかるさー

何年つきあつて
きてんだよ

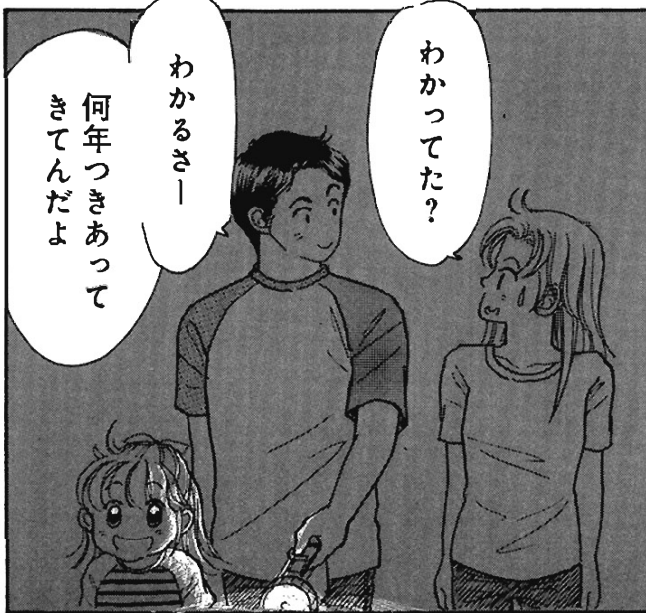

こんな真つ暗で
不衛生な中で
沖縄の人は
耐えて耐えて
なかには子供を亡くした
お母さんのように愛しい者を
亡くして……

そんな犠牲を
払っているのに



この未来
先を行く

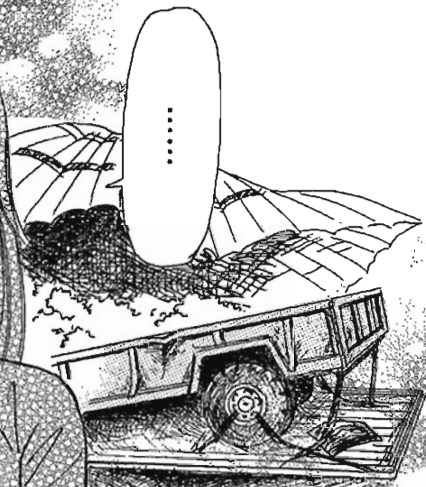
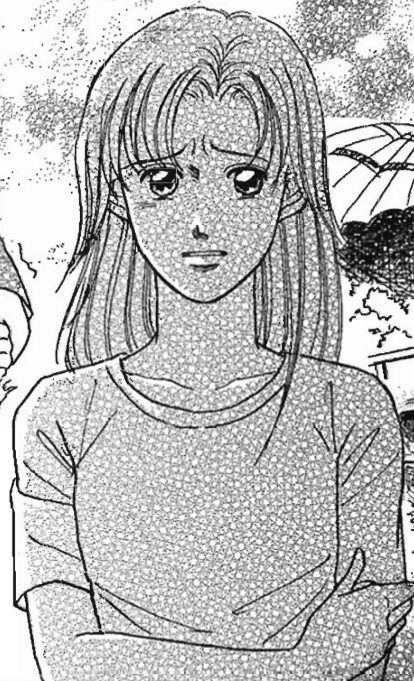

それでもなお
米軍基地という
戦争につながるものと
一緒に暮らさなければ
ならないなんて

「平和の尊さ」を



一緒に考えて
ほしいの



だからこそ
知ってほしいの

沖縄の戦争は
まだ終わってないわ

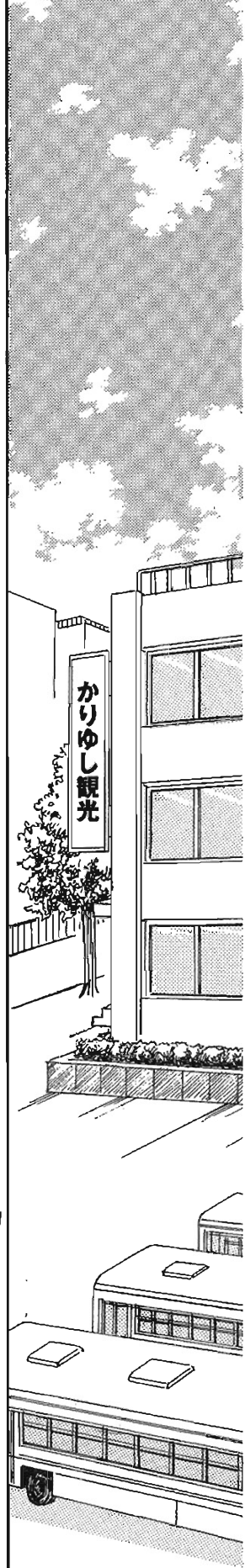
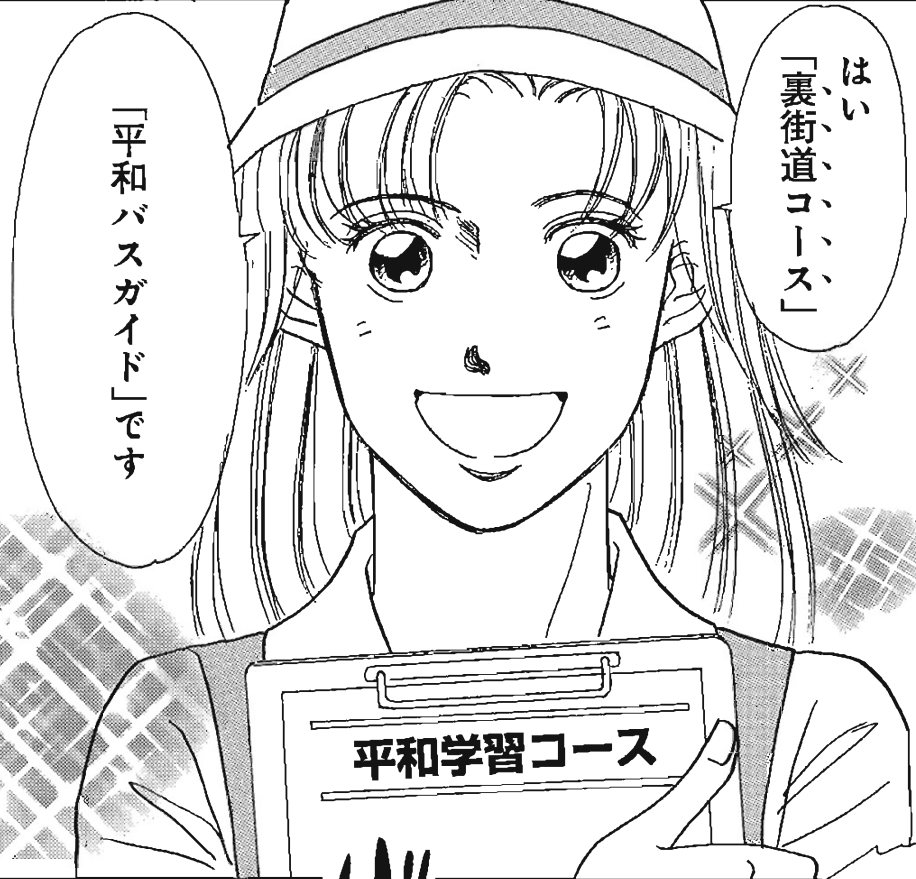

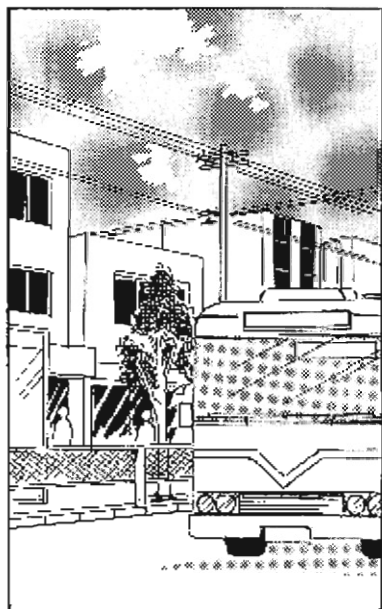

責任は全部
私に取ります

行ってください

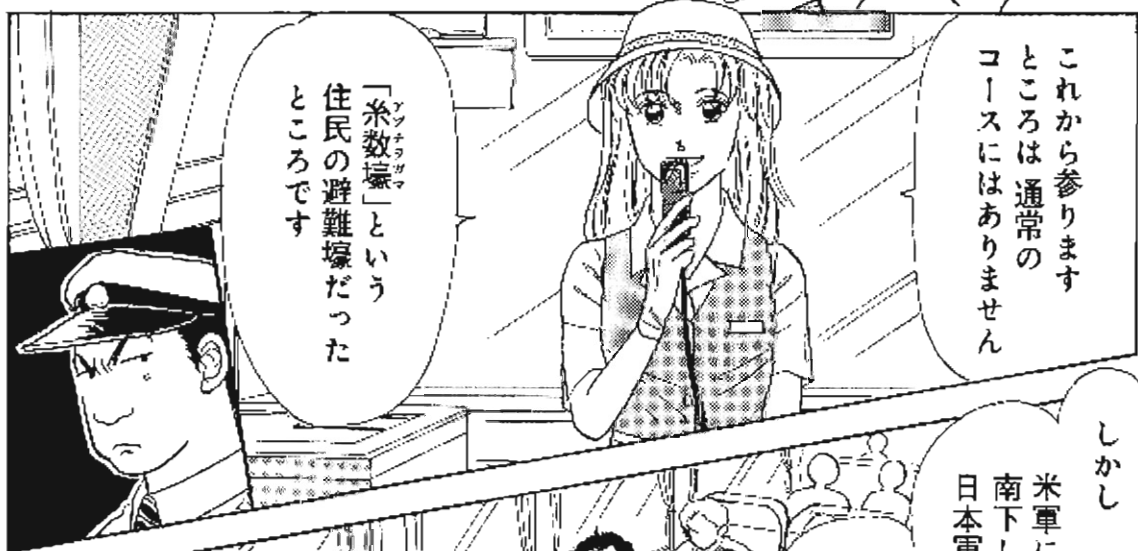

これから参ります
ところは通常の
コースにはありません

「糸数壕」
住民の避難壕だった
ところです

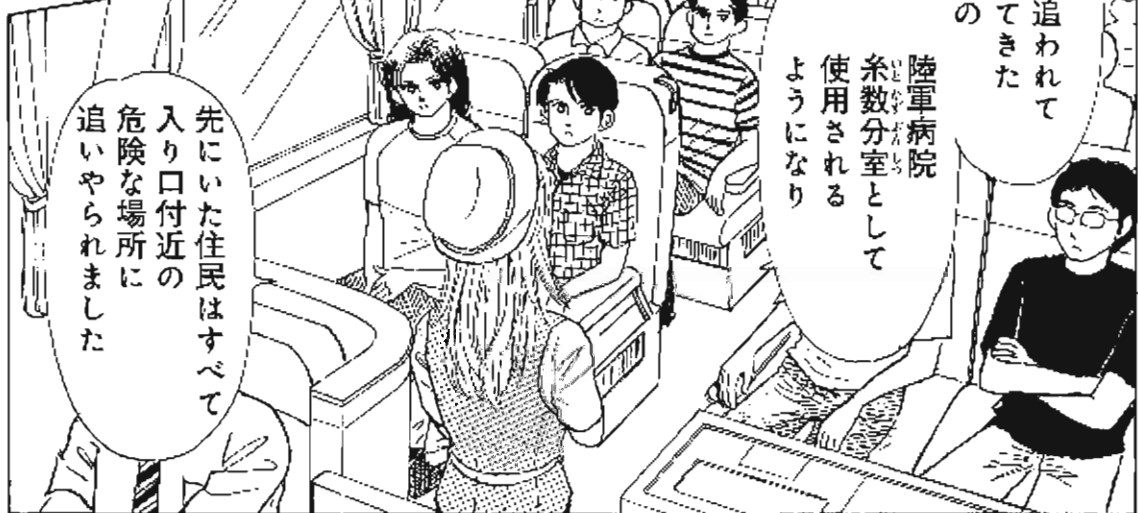

しかし
米軍に追われて
南下してきた
日本軍の

陸軍病院
糸数分室として
使用される
ようになり

先にいた住民はすべて
入り口付近の
危険な場所に
追いやられました

BE LOVE
コミックス

寝たきり天使

くふたごつ子
真帆と真海



小橋もと子

ふたごの姉妹の一人が
滑脳症と診断され……!?

大好評発売中

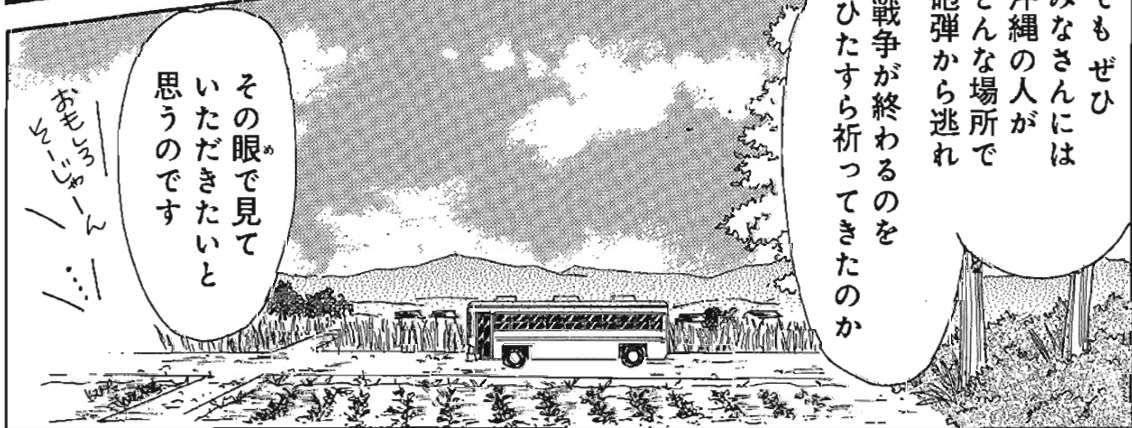
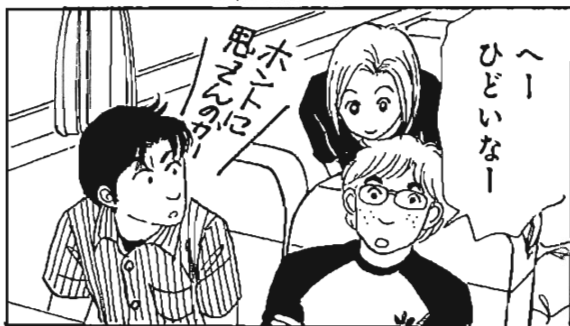

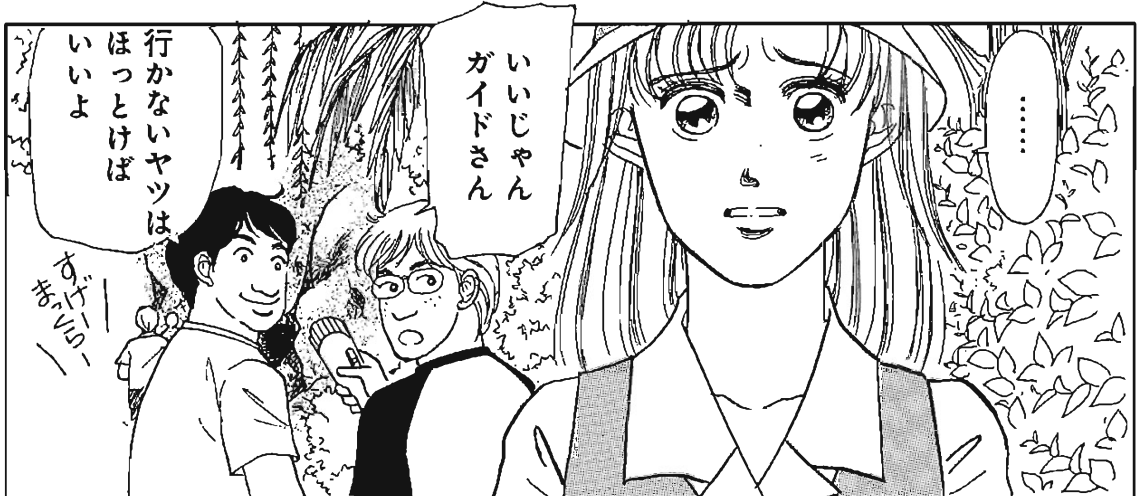
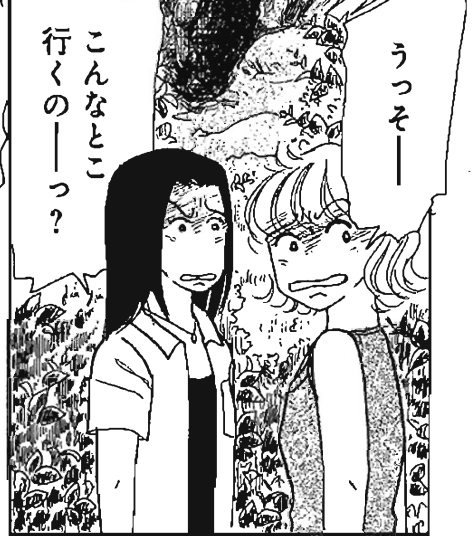
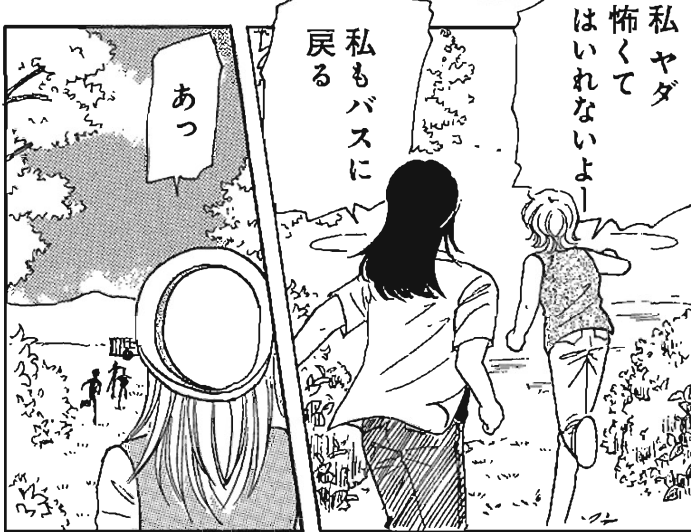
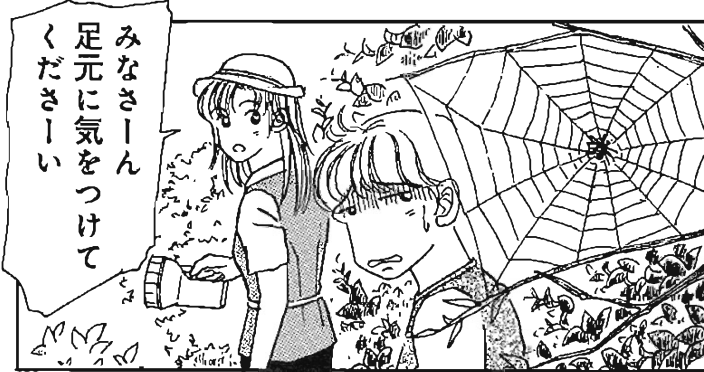
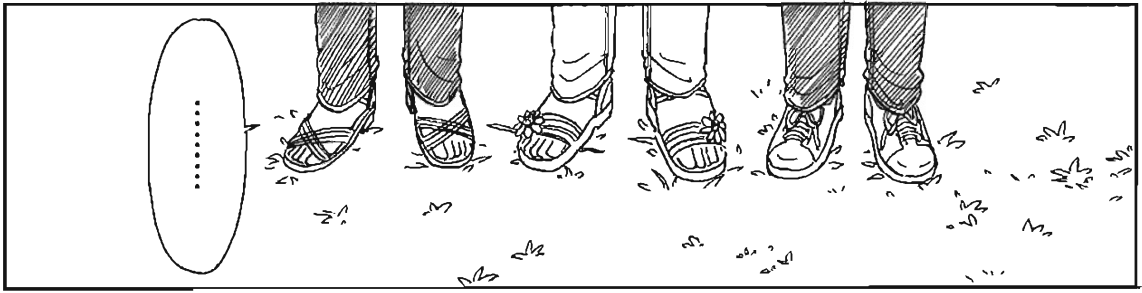

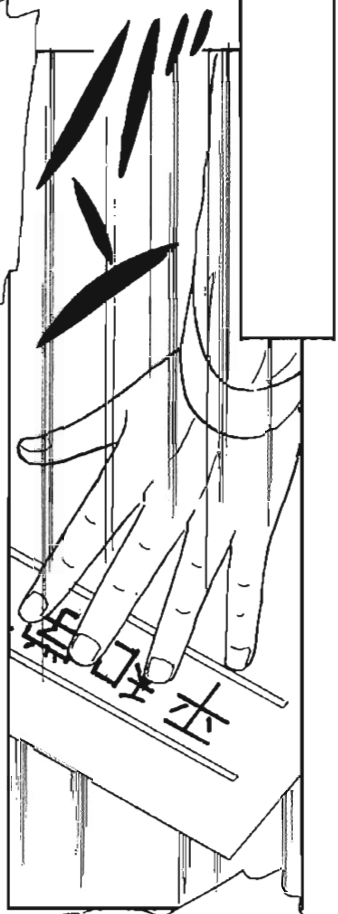

きみはなにを
考えてるんだ

こんな勝手なコース
許可できるわけが
ないだろっ！

昨日の客からも
コースが違うと
クレームが
来てるんだぞっ！！

ガイドの仕事は

戦争を美しく
語って
お涙ちようだいで
いいんだ

このは「クソ」
「クソ」を「かき」
「かき」を「かき」

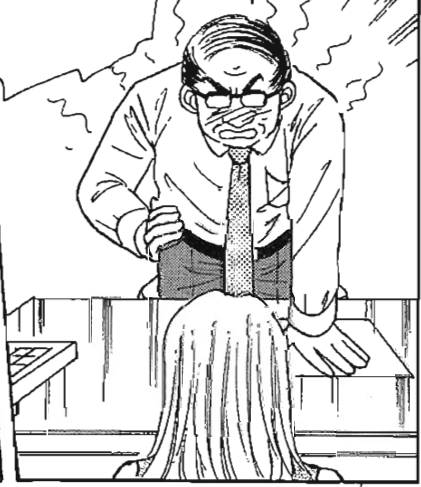

それが
いけないんです！！

そんなワンマンプレーは
許さないぞっ

マニユアルどおりに
やらなかったら
辞めてもらうからな



「戦争賛美」の
ガイドでは
戦争の愚かさは
伝わりません



……

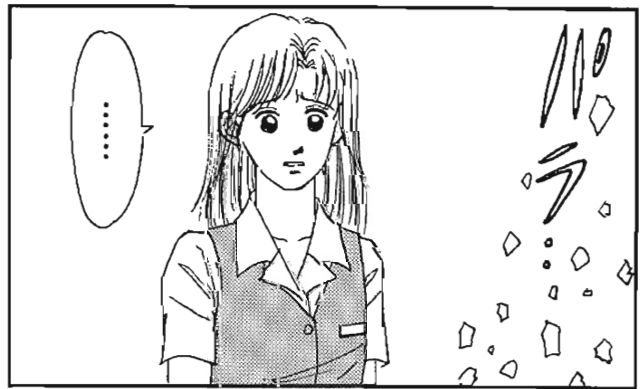



昨日はこっそり
しぼられた
らしいなあー
だからいわん
こつちやないんだ

今日は



おはよう
ございます

おはよーさん

かりゆし観光

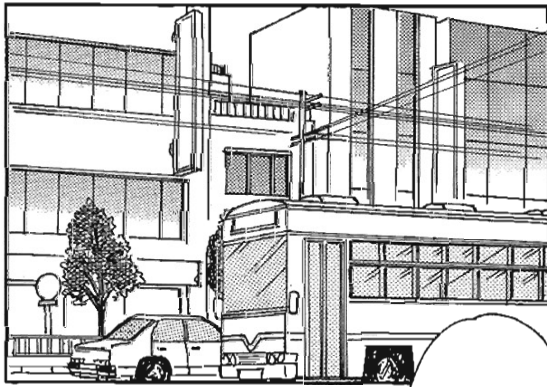

バスはこれより
国際通りを通り



首里城跡地へ
向かいます



お願いします

にっこり

平和学習コース

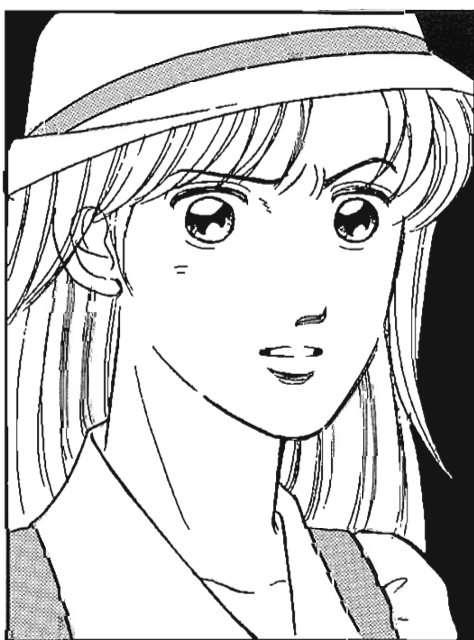
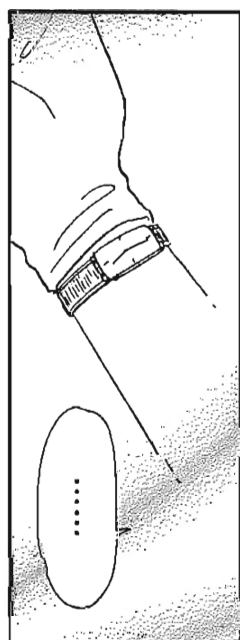

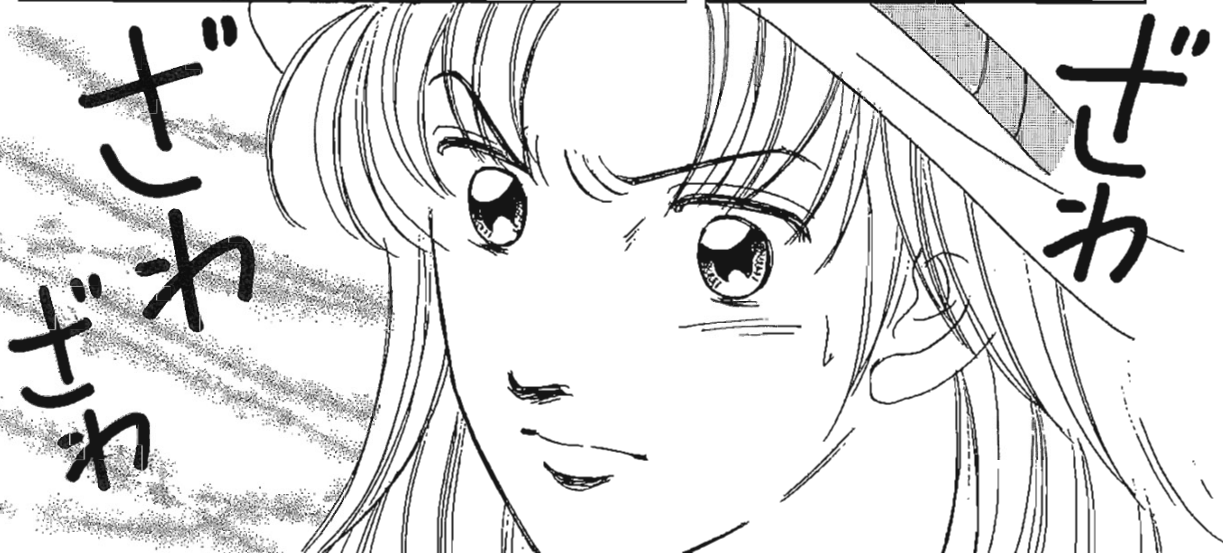

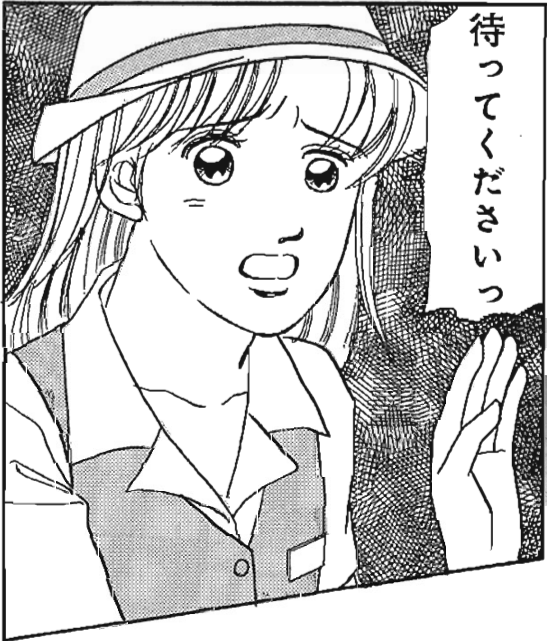
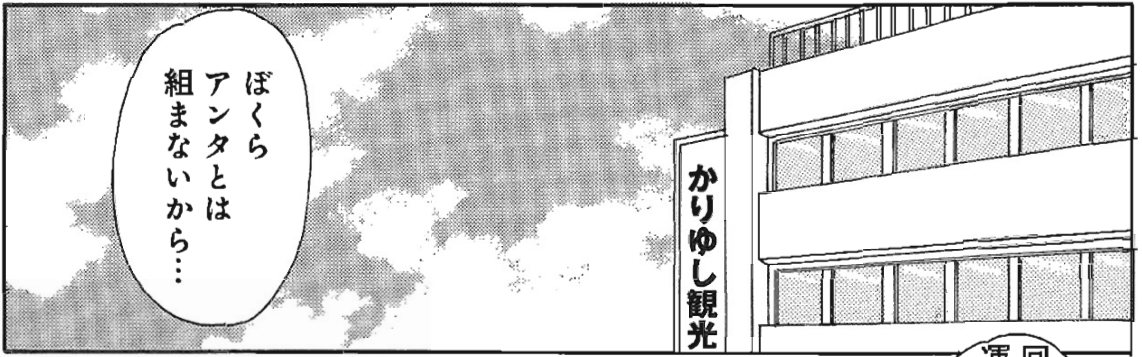

■孤立した「平和バスガイド」。思いは届かないの…!?

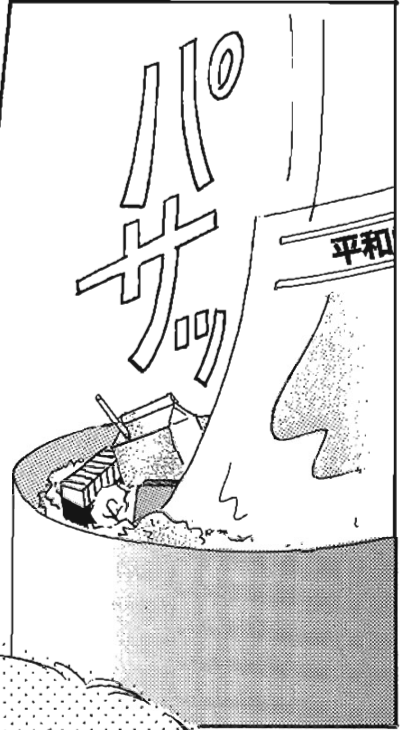
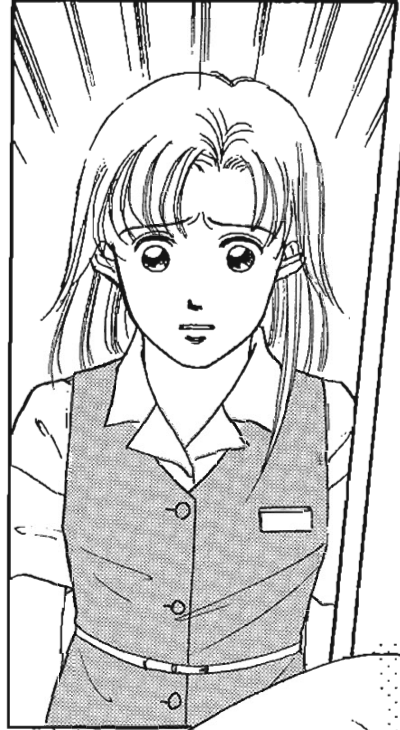

■次号、感涙の後編!!■